

Panasonic®

Operating Instructions Manuel d'utilisation 使用说明书

XLR Microphone Adaptor
Adaptateur de microphone XLR
XLR 麦克风适配器

Model No.
Modèle
型号

DMW-XLR1

Please read these instructions carefully before using this product, and save this manual for future use.

Veuillez lire attentivement les présentes instructions avant d'utiliser ce produit, et conserver ce manuel pour utilisation ultérieure.

请于使用前仔细阅读操作使用说明书，并将说明书妥善保管，以备将来使用。



LUMIX

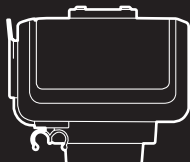

If you have any questions, visit:

USA : <http://shop.panasonic.com/support>

Canada : www.panasonic.ca/english/support

Pour toute assistance supplémentaire, visiter :
www.panasonic.ca/french/support

PP E GK

DVQX1208ZD
F0217WT3112

Operating Instructions

XLR Microphone Adaptor

Thank you for purchasing Panasonic product.
Please read these instructions carefully before using this product, and save this manual for future use.

Contents

Information for Your Safety	2
Precautions	4
Supplied Accessories	4
Names of Parts	5
Attaching to the Camera	6
Connecting a microphone	6
Using the XLR microphone adaptor	7
Cautions for Use	9
Specifications	10
Limited Warranty (ONLY FOR U.S.A.)	11
Limited Warranty (ONLY FOR CANADA)	13

Information for Your Safety

CAUTION!

To reduce the risk of fire, electric shock or product damage,

- Do not install or place this unit in a bookcase, built-in cabinet or in another confined space. Ensure this unit is well ventilated.

THE FOLLOWING APPLIES ONLY IN THE U.S.A.

FCC Note:

This equipment has been tested and found to comply with the limits for a Class B digital device, pursuant to Part 15 of the FCC Rules. These limits are designed to provide reasonable protection against harmful interference in a residential installation. This equipment generates, uses, and can radiate radio frequency energy and, if not installed and used in accordance with the instructions, may cause harmful interference to radio communications. However, there is no guarantee that interference will not occur in a particular installation. If this equipment does cause harmful interference to radio or television reception, which can be determined by turning the equipment off and on, the user is encouraged to try to correct the interference by one or more of the following measures:

- Reorient or relocate the receiving antenna.
- Increase the separation between the equipment and receiver.
- Connect the equipment into an outlet on a circuit different from that to which the receiver is connected.
- Consult the dealer or an experienced radio/TV technician for help.

FCC Caution: To assure continued compliance, follow the attached installation instructions and use only shielded interface cables when connecting to peripheral devices. Any changes or modifications not expressly approved by the party responsible for compliance could void the user's authority to operate this equipment.

This device complies with Part 15 of the FCC Rules. Operation is subject to the following two conditions: (1) This device may not cause harmful interference, and (2) this device must accept any interference received, including interference that may cause undesired operation.

Responsible Party:

Panasonic Corporation of North America
Two Riverfront Plaza, Newark, NJ 07102-5490

Support Contact: <http://shop.panasonic.com/support>

THE FOLLOWING APPLIES ONLY IN CANADA.

CAN ICES-3(B)/NMB-3(B)

-If you see this symbol-

Disposal of Old Equipment Only for European Union and countries with recycling systems



This symbol on the products, packaging, and/or accompanying documents means that used electrical and electronic products must not be mixed with general household waste.

For proper treatment, recovery and recycling of old products, please take them to applicable collection points in accordance with your national legislation. By disposing of them correctly, you will help to save valuable resources and prevent any potential negative effects on human health and the environment. For more information about collection and recycling, please contact your local municipality. Penalties may be applicable for incorrect disposal of this waste, in accordance with national legislation.

Precautions

This unit is an XLR microphone adaptor for Panasonic digital cameras.

Attaching a commercially available XLR microphone and combining it with a compatible digital camera enables recording of high-quality stereo audio.

This unit supports high-resolution audio output. Attaching it to a compatible digital camera enables recording of high-resolution audio.

• Compatible devices (As of February 2017)

Compatible devices: DC-GH5

For the latest information on compatible devices, see the operating instructions, catalogue or website of the digital camera.

<http://panasonic.jp/support/global/cs/dsc/>

■ Handling the unit

- **Do not subject the unit to strong vibration or impact.** Those actions may result in malfunctions and failure.
- Sand and dirt may cause the unit to malfunction. When using the unit in an environment such as a beach, take steps to protect it from sand and dirt.
- When using the unit on rainy days or on a beach, take care to keep the unit dry.
- This unit is neither dust-proof nor splash-proof. If by any chance water droplets, etc. are splashed on the unit, wipe them off with a dry cloth. If the unit fails to function correctly, consult your dealer or Panasonic.
- Please also read the manual of your digital camera.

Supplied Accessories

Product numbers correct as of February 2017. These may be subject to change.

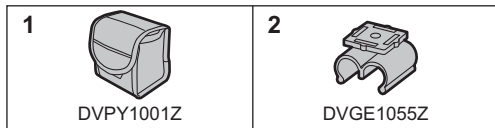

- 1 Soft case
- 2 Cable holder
 - This is attached to the unit at the time of purchase.

Names of Parts

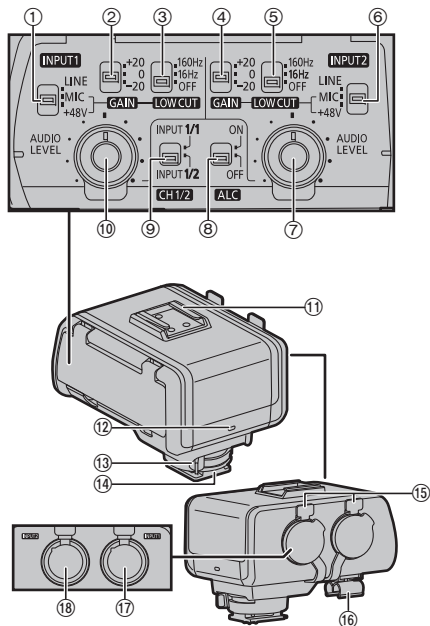

- ① LINE/MIC/+48V switch (INPUT1)
- ② GAIN switch (INPUT1)
- ③ LOW CUT switch (INPUT1)
- ④ GAIN switch (INPUT2)
- ⑤ LOW CUT switch (INPUT2)
- ⑥ LINE/MIC/+48V switch (INPUT2)
- ⑦ AUDIO LEVEL dial (INPUT2)
- ⑧ ALC switch
- ⑨ CH1/2 switch
- ⑩ AUDIO LEVEL dial (INPUT1)
- ⑪ Accessory shoe
- ⑫ POWER lamp
- ⑬ Lock lever
- ⑭ Hot shoe mount
- ⑮ Release lever
- ⑯ Cable holder
- ⑰ XLR terminal (INPUT1)
- ⑱ XLR terminal (INPUT2)

Attaching to the Camera

Confirm that the camera is off. Attaching or removing the XLR microphone adaptor while the camera is on may result in malfunction.

1 Slide the lock lever in the direction opposite to that indicated by the [LOCK ►] icon (❶).

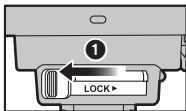

2 Slide the XLR microphone adaptor into the hot shoe until it clicks securely into place (❷).

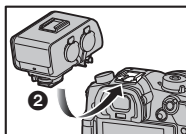

3 Slide the lock lever to the [LOCK ►] position (❸).

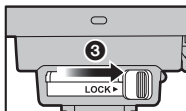

- To remove the XLR microphone adaptor, slide the lock lever in the direction opposite to the [LOCK ►] arrow and slide it from the hot shoe.

Connecting a microphone

Insert the microphone cable plug into the XLR terminal of the unit.

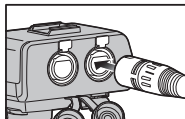

- To prevent unnecessary force being applied to the digital camera hot shoe, insert the plug while holding the unit with your hand.
- If there is only one cable to be connected, connect it to terminal [INPUT1].
- Use a shielded XLR microphone cable with a XLR (3 pin) terminal.
- The microphone cable can be attached to the unit's cable holder.

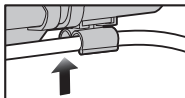

- The orientation of the cable holder can be changed. Remove the cable holder and attach it in a different orientation.
- Keep the cable holder out of reach of children to prevent swallowing.

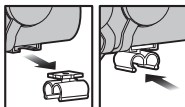

- A commercially available XLR microphone or microphone holder can be attached to the unit's accessory shoe.

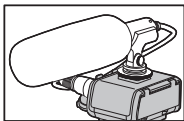

■ Remove the microphone cable

Press the release lever (①), and hold the plug to remove it (②).

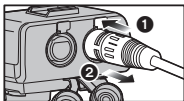

Using the XLR microphone adaptor

This unit can be used by turning the power of the digital camera [ON] while this unit is mounted on the digital camera.

- The POWER lamp of the unit will turn on.
- The operational sound of the switch operation may be recorded or the sound may get interrupted, such as when the switch is operated during the recording of a motion picture.

■ Setting the recording level

Set the recording level of audio that is input to the XLR terminals (INPUT1, INPUT2).

- The recording level of the built-in microphone of the digital camera and the [MIC] terminal cannot be set.

1 Slide the ALC switch to [OFF].

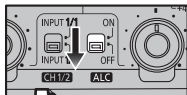

2 Rotate the AUDIO LEVEL dial (INPUT1, INPUT2) to set the recording level (volume).



Setting the level while checking with headphones connected to the digital camera or the digital camera microphone level display is recommended.

Adjust the recording level automatically.

Slide the ALC switch to [ON]. At high volumes, the recording level is decreased automatically to reduce distortion with the sound.

■ Decrease noise caused by wind or handling

Noise caused by wind or handling is reduced by cutting out low-frequency components that are input to the XLR terminals (INPUT1, INPUT2).

Set the LOW CUT switch (INPUT1, INPUT2) to [16Hz] or [160Hz].

- Select based on the type of noise.

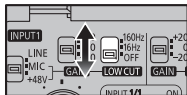

■ Using external audio devices

1 Set the **LINE/MIC/+48V** switch (INPUT1, INPUT2) to match the connected device.

Set the switch to match the device connected to the XLR terminals (INPUT1, INPUT2).

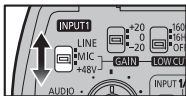

[LINE]	External audio devices (such as mixers).
[MIC]	Dynamic microphone or microphone with built-in battery.
[+48V]	Microphone that supports +48V power supply (phantom power supply).

- When set to [+48V], connecting a device that does not support +48V power supply may cause damage to the connected device. Check the device before connecting.
- If noise from the unconnected terminal is bothering, set the LINE/MIC/+48V switch to [LINE].

2 (When [MIC], [+48V] is set) Set the input level with the **GAIN** switch (INPUT1, INPUT2).

When the LINE/MIC/+48V switch is set to [MIC] or [+48V], the input gain can be changed with the GAIN switch.

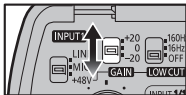

[+20]	+20 dB
[0]	0 dB (Default setting, standard level: -40 dBu)
[-20]	-20 dB

- If the LINE/MIC/+48V switch is set to [LINE], the input gain cannot be changed.

3 Set the recording channel with the **CH1/2** switch.

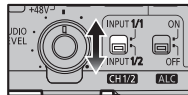

Settings	Audio recorded with CH1/CH2
[INPUT 1/1]	INPUT1 → CH1 → CH2
[INPUT 1/2]	INPUT1 → CH1 INPUT2 → CH2

- If using a stereo microphone with two XLR (3 pin) plugs, connect the Lch to XLR terminal (INPUT1), and the Rch to XLR terminal (INPUT2), and set the CH1/2 switch to [INPUT 1/2].

Cautions for Use

■ About the unit

Do not use this unit near radio transmitters or high-voltage lines.

- Noise may be present in images and sound recorded near radio transmitters or high-voltage lines. Perform recording in locations away from them. The level of noise varies depending on the XLR microphone used.

Keep the unit away from insecticide sprays and other volatile substances.

- Exposure to such substances may cause damage to the external case and the text and symbols printed on the unit.
- Do not leave the unit in contact with any items made of rubber or PVC for prolonged periods of time.

Do not carry the unit with your hands while it is still attached to a digital camera.

- Under no circumstances should the unit be used or stored in any of the following locations since doing so may cause trouble in operation or malfunctioning:
 - In direct sunlight or on a beach in summer
 - In locations with high temperatures and humidity levels or where changes in temperature and humidity are acute
 - In locations with high concentrations of sand, dust or dirt
 - Where there is fire
 - Near heaters, air conditioners or humidifiers
 - Where water may make the unit wet
 - Where there is vibration
 - Inside a vehicle

- Do not drop the unit, knock it into other objects or subject it to any other kind of strong impact or shock.
- When recording a motion picture, the digital camera or lens sounds or other operating noise may be recorded. If the sound from the lens is particularly bothering, set the camera to manual focus during use. If the operating noise is particularly bothering, position the microphone away from the digital camera during use.
- If the terminals are dirty they can cause faulty connections. Wipe clean with a soft dry cloth before connecting.
- Do not attach or remove cables with the power of the digital camera turned [ON].
- Before use, check that the XLR microphone adaptor is recording normally.
- Do not disassemble or modify this unit.

■ Cleaning

When cleaning, wipe the unit with a dry soft cloth.

- When the unit is soiled badly, it can be cleaned by wiping the dirt off with a wrung wet cloth, and then with a dry cloth.
- Do not use solvents such as benzine, thinner, alcohol, kitchen detergents, etc., to clean the unit, as these may damage the external case and the text and symbols printed on the unit.
- When using a chemical cloth, be sure to follow the accompanying instructions.

Specifications

Specifications are subject to change without notice.

Input terminal	INPUT1 terminal, INPUT2 terminal: XLR3-pin, female
Standard input level	LINE: 0 dBu MIC, +48V: -40 dBu (0 dBu=0.775 Vrms)
Standard recording level	-12 dBFS (at the standard input)
Frequency characteristic	20 Hz to 20 kHz, +0/-1 dB (Fs=48 kHz) 20 Hz to 40 kHz, +0/-1 dB (Fs=96 kHz)
GAIN switch	+20, 0, -20 dB
LOW CUT switch	160 Hz, 16 Hz, OFF (cutoff frequency)
Dimensions	Approx. 64.4 mm (W)×60.9 mm (H)×81.8 mm (D) [2.535" (W)×2.397" (H)×3.220"(D)] (excluding the projecting parts)
Mass (weight)	Approx. 173 g/0.381 lb
Operating temperature	0 °C to 40 °C (32 °F to 104 °F)
Operating humidity	10%RH to 80%RH

The symbols on this product (including the accessories) represent the following:

=== DC

For the U.S.A.

Panasonic Corporation of North America
Two Riverfront Plaza, Newark, NJ 07102-5490
<http://shop.panasonic.com>

For CANADA

Panasonic Canada Inc.
5770 Ambler Drive, Mississauga, Ontario L4W 2T3
www.panasonic.com

Printed in China

Limited Warranty (ONLY FOR U.S.A.)

Panasonic Products Limited Warranty

Limited Warranty Coverage (For USA Only)

If your product does not work properly because of a defect in materials or workmanship, Panasonic Corporation of North America (referred to as “the warrantor”) will, for the length of the period indicated on the chart below, which starts with the date of original purchase (“warranty period”), at its option either (a) repair your product with new or refurbished parts, (b) replace it with a new or a refurbished equivalent value product, or (c) refund your purchase price. The decision to repair, replace or refund will be made by the warrantor.

Product or Part Name	Parts	Labor
Digital Camera Peripherals	1 Year	1 Year
Digital Camera Accessories	90 Days	90 Days
Rechargeable Batteries	1 Year	1 Year

During the “Labor” warranty period there will be no charge for labor. During the “Parts” warranty period, there will be no charge for parts. This Limited Warranty excludes both parts and labor for non-rechargeable batteries, antennas, and cosmetic parts (cabinet). This warranty only applies to products purchased and serviced in the United States. This warranty is extended only to the original purchaser of a new product which was not sold “as is”.

Mail-In Service—Online Repair Request

Online Repair Request

To submit a new repair request and for quick repair status visit our Web Site at <http://shop.panasonic.com/support>.

When shipping the unit, carefully pack, include all supplied accessories listed in the Owner’s Manual, and send it prepaid, adequately insured and packed well in a carton box. When shipping Lithium Ion batteries please visit our Web Site at

<http://shop.panasonic.com/support> as Panasonic is committed to providing the most up to date information. Include a letter detailing the complaint, a return address and provide a daytime phone number where you can be reached. A valid registered receipt is required under the Limited Warranty.

IF REPAIR IS NEEDED DURING THE WARRANTY PERIOD, THE PURCHASER WILL BE REQUIRED TO FURNISH A SALES RECEIPT/PROOF OF PURCHASE INDICATING DATE OF PURCHASE, AMOUNT PAID AND PLACE OF PURCHASE. CUSTOMER WILL BE CHARGED FOR THE REPAIR OF ANY UNIT RECEIVED WITHOUT SUCH PROOF OF PURCHASE.

Limited Warranty Limits and Exclusions

This warranty ONLY COVERS failures due to defects in materials or workmanship, and DOES NOT COVER normal wear and tear or cosmetic damage. The warranty ALSO DOES NOT COVER damages which occurred in shipment, or failures which are caused by products not supplied by the warrantor, or failures which result from accidents, misuse, abuse, neglect, mishandling, misapplication, alteration, faulty installation, set-up adjustments, misadjustment of consumer controls, improper maintenance, power line surge, lightning damage, modification, introduction of sand, humidity or liquids, commercial use such as hotel, office,

restaurant, or other business or rental use of the product, or service by anyone other than a Factory Service Center or other Authorized Servicer, or damage that is attributable to acts of God.

THERE ARE NO EXPRESS WARRANTIES EXCEPT AS LISTED UNDER "LIMITED WARRANTY COVERAGE". THE WARRANTOR IS NOT LIABLE FOR INCIDENTAL OR CONSEQUENTIAL DAMAGES RESULTING FROM THE USE OF THIS PRODUCT, OR ARISING OUT OF ANY BREACH OF THIS WARRANTY.

(As examples, this excludes damages for lost time, travel to and from the servicer, loss of or damage to media or images, data or other memory or recorded content. The items listed are not exclusive, but for illustration only.)

ALL EXPRESS AND IMPLIED WARRANTIES, INCLUDING THE WARRANTY OF MERCHANTABILITY, ARE LIMITED TO THE PERIOD OF THE LIMITED WARRANTY.

Some states do not allow the exclusion or limitation of incidental or consequential damages, or limitations on how long an implied warranty lasts, so the exclusions may not apply to you.

This warranty gives you specific legal rights and you may also have other rights which vary from state to state. If a problem with this product develops during or after the warranty period, you may contact your dealer or Service Center. If the problem is not handled to your satisfaction, then write to:

Panasonic Corporation of North America
Consumer Affairs Department 8th Fl.
Two Riverfront Plaza
Newark NJ 07102-5490

PARTS AND SERVICE, WHICH ARE NOT COVERED BY THIS LIMITED WARRANTY, ARE YOUR RESPONSIBILITY.

Product registration is not mandatory. Failure to complete the form does not affect the consumer's warranty rights.

Shop Accessories!

for all your Panasonic gear

Go to

<http://shop.panasonic.com/support>

Get everything you need to get the most out of your Panasonic products
Accessories & Parts for your Camera, Phone, A/V products, TV, Computers & Networking, Personal Care, Home Appliances, Headphones, Batteries, Backup Chargers & more...

Customer Services Directory

For Product Information, Operating Assistance, Parts, Owner's Manuals, Dealer and Service info
go to <http://shop.panasonic.com/support>

For the hearing or speech impaired TTY: 1- 877-833-8855

As of November 2021

Limited Warranty (ONLY FOR CANADA)

Panasonic Canada Inc.

5770 Ambler Drive, Mississauga, Ontario L4W 2T3

PANASONIC PRODUCT – LIMITED WARRANTY

Panasonic Canada Inc. warrants this product to be free from defects in material and workmanship under normal use and for a period as stated below from the date of original purchase agrees to, at its option either (a) repair your product with new or refurbished parts, (b) replace it with a new or a refurbished equivalent value product, or (c) refund your purchase price. The decision to repair, replace or refund will be made by Panasonic Canada Inc.

Digital Camera	One (1) year, parts and labour
Digital Camera Peripherals	One (1) year, parts and labour
Digital Camera Accessories	Ninety (90) days, parts and labour

This warranty is given only to the original purchaser, or the person for whom it was purchased as a gift, of a Panasonic brand product mentioned above sold by an authorized Panasonic dealer in Canada and purchased and used in Canada, which product was not sold “as is”, and which product was delivered to you in new condition in the original packaging.

IN ORDER TO BE ELIGIBLE TO RECEIVE WARRANTY SERVICE HEREUNDER, A PURCHASE RECEIPT OR OTHER PROOF OF DATE OF ORIGINAL PURCHASE, SHOWING AMOUNT PAID AND PLACE OF PURCHASE IS REQUIRED

LIMITATIONS AND EXCLUSIONS

This warranty ONLY COVERS failures due to defects in materials or workmanship, and DOES NOT COVER normal wear and tear or cosmetic damage. The warranty ALSO DOES NOT COVER damages which occurred in shipment, or failures which are caused by products not supplied by Panasonic Canada Inc., or failures which result from accidents, misuse, abuse, neglect, mishandling, misapplication, alteration, faulty installation, set-up adjustments, misadjustment of consumer controls, improper maintenance, improper batteries, power line surge, lightning damage, modification, introduction of sand, humidity or liquids, commercial use such as hotel, office, restaurant, or other business or rental use of the product, or service by anyone other than a Authorized Servicer, or damage that is attributable to acts of God.

Dry cell batteries, printer ink cartridge and paper are also excluded from coverage under this warranty.

Rechargeable batteries are warranted for ninety (90) days from date of original purchase.

THIS EXPRESS, LIMITED WARRANTY IS IN LIEU OF ALL OTHER WARRANTIES, EXPRESS OR IMPLIED, INCLUDING ANY IMPLIED WARRANTIES OF MERCHANTABILITY AND FITNESS FOR A PARTICULAR PURPOSE. IN NO EVENT WILL PANASONIC CANADA INC. BE LIABLE FOR ANY SPECIAL, INDIRECT OR CONSEQUENTIAL DAMAGES RESULTING FROM THE USE OF THIS PRODUCT OR ARISING OUT OF ANY BREACH OF ANY EXPRESS OR IMPLIED WARRANTY.

(As examples, this warranty excludes damages for lost time, travel to and from the Authorized Servicer, loss of or

damage to media or images, data or other memory or recorded content. This list of items is not exhaustive, but for illustration only.)

In certain instances, some jurisdictions do not allow the exclusion or limitation of incidental or consequential damages, or the exclusion of implied warranties, so the above limitations and exclusions may not be applicable. This warranty gives you specific legal rights and you may have other rights which vary depending on your province or territory.

WARRANTY SERVICE

For product operation, repairs and information assistance, please visit our Support page:

www.panasonic.ca/english/support

Manuel d'utilisation

Adaptateur de microphone XLR

Merci d'avoir fait l'achat d'un produit Panasonic.
Il est recommandé de lire attentivement ce manuel avant d'utiliser l'appareil et de le conserver pour consultation ultérieure.

Table des matières

Précautions à prendre.....	15
Précautions	16
Accessoires fournis.....	16
Noms des éléments	17
Installation sur l'appareil photo	18
Raccordement d'un microphone	18
Utilisation de l'adaptateur de microphone XLR.....	19
Précautions à prendre.....	21
Spécifications.....	22
Garantie limitée.....	23

Précautions à prendre

ATTENTION!

Afin d'éviter tout risque d'incendie, de choc électrique ou de dommage à l'appareil :

- N'installez pas ou ne placez pas cet appareil dans une bibliothèque, une armoire ou tout autre espace confiné.
- Assurez-vous que la ventilation de l'appareil est adéquate.

CE QUI SUIT NE S'APPLIQUE QU'AU CANADA.

CAN ICES-3(B)/NMB-3(B)

-Si ce symbole apparaît-

L'élimination des équipements usagés

Applicable uniquement dans les pays membres de l'Union européenne et les pays disposant de systèmes de recyclage.



Apposé sur le produit lui-même, sur son emballage, ou figurant dans la documentation qui l'accompagne, ce pictogramme indique que les appareils électriques et électroniques usagés, doivent être séparés des ordures ménagères.

Afin de permettre le traitement, la valorisation et le recyclage adéquats des appareils usagés, veuillez les porter à l'un des points de collecte prévus, conformément à la législation nationale en vigueur. En les éliminant conformément à la réglementation en vigueur, vous contribuez à éviter le gaspillage de ressources précieuses ainsi qu'à protéger la santé humaine et l'environnement. Pour de plus amples renseignements sur la collecte et le recyclage, veuillez vous renseigner auprès des collectivités locales. Le non-respect de la réglementation relative à l'élimination des déchets est passible d'une peine d'amende.

Précautions

Cet appareil est un adaptateur de microphone XLR pour les appareils photo numériques de Panasonic. Installer un microphone XLR disponible dans le commerce et le combiner avec un appareil photo numérique permet d'enregistrer un son stéréo de haute qualité. Cet appareil prend en charge la sortie du son en haute résolution. L'installer sur un appareil photo numérique permet d'enregistrer un son en haute résolution.

- **Dispositifs compatibles (À compter de février 2017)**
Dispositifs compatibles : DC-GH5

Pour avoir les toutes dernières informations sur les dispositifs compatibles, consultez le mode d'emploi, le catalogue ou le site Web de l'appareil photo numérique.
<http://panasonic.jp/support/global/cs/dsc/>

■ Manipulation de l'appareil

- **Ne soumettez pas l'appareil à de fortes vibrations ou à des chocs.** Cela peut être la cause de dysfonctionnements et de pannes.
- Le sable et la saleté peuvent être la cause d'un dysfonctionnement de l'appareil. En utilisant l'appareil dans un endroit comme la plage, prenez des mesures pour le protéger du sable et de la saleté.
- En utilisant cet appareil les jours de pluie ou à la plage, prenez soin de le garder au sec.
- Cet appareil n'est ni à l'épreuve de la poussière ni à l'épreuve des éclaboussures. Si par inadvertance des gouttes d'eau etc. éclaboussent l'appareil, essuyez-les à

l'aide d'un chiffon doux et sec. Si l'appareil ne fonctionne plus correctement, consultez votre revendeur ou Panasonic.

- Veuillez lire également le mode d'emploi de votre appareil photo numérique.

Accessoires fournis

Les codes du produit sont corrects à compter de février 2017. Ceux-ci sont susceptibles d'être modifiés.

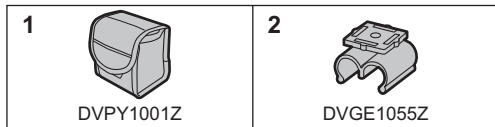

- 1 Étui souple
- 2 Support de câble
 - Celui-ci est fixé à l'appareil au moment de l'achat.

Noms des éléments

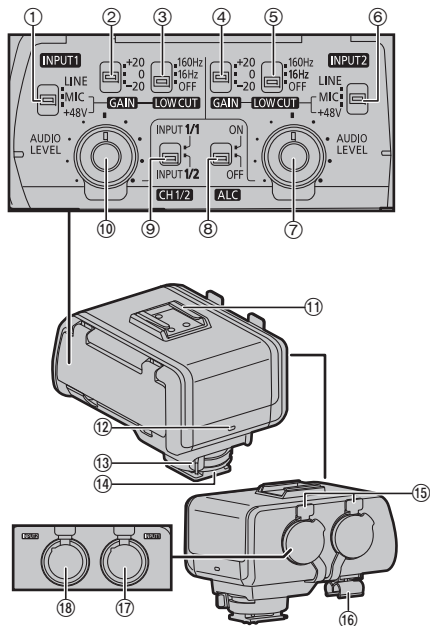

- ① Commutateur de ligne/micro LINE/MIC/+48V (INPUT1)
- ② Commutateur de gain GAIN (INPUT1)
- ③ Commutateur passe-bas LOW CUT (INPUT1)
- ④ Commutateur de gain GAIN (INPUT2)
- ⑤ Commutateur passe-bas LOW CUT (INPUT2)
- ⑥ Commutateur de ligne/micro LINE/MIC/+48V (INPUT2)
- ⑦ Molette de niveau audio AUDIO LEVEL (INPUT2)
- ⑧ Commutateur de réglage automatique du niveau ALC
- ⑨ Commutateur des canaux 1/2 CH1/2
- ⑩ Molette de niveau audio AUDIO LEVEL (INPUT1)
- ⑪ Griffes porte-accessoires
- ⑫ Voyant d'alimentation POWER
- ⑬ Levier de verrouillage
- ⑭ Griffes de montage
- ⑮ Levier de relâche
- ⑯ Support de câble
- ⑰ Prise XLR (INPUT1)
- ⑱ Prise XLR (INPUT2)

Installation sur l'appareil photo

Vérifiez que l'appareil photo est hors marche. Installer ou retirer l'adaptateur de microphone XLR tandis que l'appareil photo est en marche peut causer des dysfonctionnements.

1 Faites glisser le levier de verrouillage dans le sens opposé à celui indiqué par l'icône [LOCK ►] (❶).

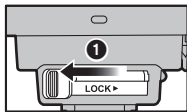

2 Faites glisser l'adaptateur de microphone XLR dans la griffe porte-accessoires jusqu'à ce qu'il clique solidement en place (❷).

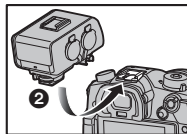

3 Faites glisser le levier de verrouillage à la position [LOCK ►] (❸).

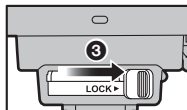

- Pour retirer l'adaptateur de microphone XLR, faites glisser le levier de verrouillage dans le sens opposé à la flèche [LOCK ►] et faites-le glisser de la griffe porte-accessoires.

Raccordement d'un microphone

Branchez la fiche du câble du microphone dans la prise XLR de l'appareil.

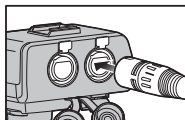

- Pour éviter de forcer inutilement sur la griffe porte-accessoires de l'appareil photo numérique, branchez la fiche en tenant l'appareil avec votre main.
- S'il n'y a qu'un seul câble à brancher, branchez-le à la prise [INPUT1].
- Utilisez un câble de microphone XLR blindé avec une prise XLR (3 broches).
- Le câble du microphone peut être fixé au support de câble de l'appareil.

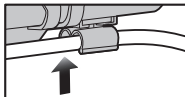

- L'orientation du support de câble peut être changée. Retirez le support de câble et installez-le dans un autre sens.
- Conservez le support de câble hors de portée des enfants pour qu'ils ne puissent pas l'avaler.

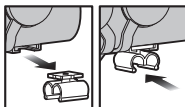

- Un microphone XLR ou un support de microphone disponibles dans le commerce peuvent être installés sur la griffe porte-accessoires de l'appareil.

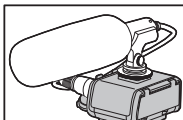

■ Retrait du câble du microphone

Appuyez sur le levier de relâche (❶), et tenez la fiche pour la retirer (❷).

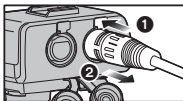

Utilisation de l'adaptateur de microphone XLR

Cet appareil peut être utilisé en mettant l'appareil photo numérique sur [ON] tandis qu'il est installé sur ce dernier.

- Le voyant POWER de l'appareil s'allumera.
- Le son de fonctionnement de la mise en marche peut être enregistré ou bien le son peut être coupé, comme lorsque le commutateur est utilisé pendant l'enregistrement d'un film.

■ Réglage du niveau d'enregistrement

Réglez le niveau d'enregistrement du son qui entre par les prises XLR (INPUT1, INPUT2).

- Le niveau d'enregistrement du microphone incorporé de l'appareil photo numérique et de la prise [MIC] ne peut pas être réglé.

1 Faites glisser le commutateur ALC sur [OFF].

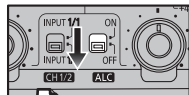

2 Tournez la molette AUDIO LEVEL (INPUT1, INPUT2) pour régler le niveau d'enregistrement (volume).



Le réglage du niveau tout en contrôlant à l'aide d'un casque branché à l'appareil photo numérique ou à l'aide de l'affichage du niveau du microphone de l'appareil photo numérique est recommandé.

■ Réglage automatique du niveau d'enregistrement

Faites glisser le commutateur ALC sur [ON]. À hauts volumes, le niveau d'enregistrement est baissé automatiquement pour réduire la déformation du son.

■ Réduction du bruit causé par le vent ou la manipulation

Le bruit créé par le vent ou la manipulation est réduit en retirant les composantes basses fréquences qui entrent par les prises XLR (INPUT1, INPUT2).

Réglez le commutateur LOW CUT (INPUT1, INPUT2) sur [16Hz] ou [160Hz].

- Choix basé sur le type de bruit.

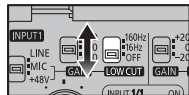

■ Utilisation de dispositifs audio externes

1 Réglez le commutateur LINE/MIC/+48V (INPUT1, INPUT2) selon le dispositif raccordé.

Réglez le commutateur sur le dispositif raccordé correspondant aux prises XLR (INPUT1, INPUT2).

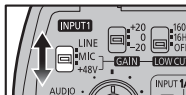

[LINE]	Dispositifs audio externes (comme les tables de mixage).
[MIC]	Microphone dynamique ou microphone avec batterie incorporée.
[+48V]	Microphone prenant en charge une tension de +48V (alimentation fantôme)

- Lorsqu'il est réglé sur [+48V], brancher un dispositif qui ne prend pas en charge +48V de tension peut causer des dommages au dispositif raccordé. Vérifiez le dispositif avant de le brancher.
- Si un bruit provenant d'une prise non branchée vous ennuie, réglez le commutateur LINE/MIC/+48V sur [LINE].

2 (Lorsque [MIC], [+48V] est sélectionné) Réglez le niveau d'entrée à l'aide du commutateur GAIN (INPUT1, INPUT2).

Lorsque le commutateur LINE/MIC/+48V est réglé sur [MIC] ou sur [+48V], le gain d'entrée peut être changé avec le commutateur GAIN.

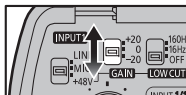

[+20]	+20 dB
[0]	0 dB (Réglage par défaut, niveau standard : -40 dBu)
[-20]	-20 dB

- Si le commutateur LINE/MIC/+48V est réglé sur [LINE], le gain d'entrée ne peut pas être changé.

3 Réglez le canal d'enregistrement avec le commutateur CH1/2.

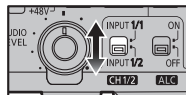

Configuration	Son enregistré avec CH1/CH2	
[INPUT 1/1]	INPUT1	CH1 CH2
[INPUT 1/2]	INPUT1 INPUT2	CH1 CH2

- Si vous utilisez un microphone stéréo avec deux fiches XLR (3 broches), branchez le canal gauche dans la prise XLR (INPUT1), et le canal droit dans la prise XLR (INPUT2), et réglez le commutateur CH1/2 sur [INPUT 1/2].

Précautions à prendre

■ À propos de l'appareil

N'utilisez pas l'appareil près d'un émetteur radio ou de lignes à haute-tension.

- Des parasites peuvent se trouver sur les images et le son enregistrés près d'émetteurs radio ou de lignes à haute-tension. Effectuez l'enregistrement dans des endroits éloignés de ceux-ci. La quantité de parasites change en fonction du microphone XLR utilisé.

Conservez l'appareil loin des vaporisateurs d'insecticide et d'autres substances volatiles.

- L'exposition à de telles substances peut causer des dommages au boîtier externe ainsi qu'au texte et aux symboles imprimés sur l'appareil.
- Ne laissez pas l'appareil en contact avec des éléments en caoutchouc ou PVC pendant de longues périodes.

Ne transportez pas l'appareil avec les mains lorsqu'il est installé sur un appareil photo numérique.

- Sous aucun prétexte l'appareil ne devra être utilisé ou rangé dans l'un des endroits suivants car cela pourrait causer des problèmes pour l'utiliser ou des dysfonctionnements :
 - Directement sous le soleil ou sur une plage en été
 - Dans des endroits où les niveaux de la température et de l'humidité sont élevés ou bien où les changements de la température et de l'humidité sont brutaux
 - Dans des endroits où se trouve une forte concentration de sable, de poussière ou de saleté
 - Là où il y a un feu
 - Près des chauffages, des climatiseurs ou des humidificateurs

- Là où l'eau est susceptible de mouiller l'appareil
- Là où il y a des vibrations
- À l'intérieur d'un véhicule
- Ne faites pas tomber l'appareil, ne le cognez pas contre d'autres objets et ne le soumettez à aucun type d'impact ou de choc violent.
- Durant l'enregistrement d'un film, les sons de l'appareil photo numérique, de l'objectif ou d'autres sons de fonctionnement peuvent être enregistrés. Si le son provenant de l'objectif est particulièrement dérangeant, réglez l'appareil photo sur la mise au point manuelle durant son utilisation. Si le son de fonctionnement est particulièrement dérangeant, éloignez le microphone de l'appareil photo numérique durant son utilisation.
- Si les prises sont sales, elles peuvent causer des problèmes de connexion. Essuyez-les avec un chiffon sec et doux avant le branchement.
- Ne branchez pas les câbles et ne les retirez pas si l'appareil photo numérique est sur [ON].
- Avant de l'utiliser, vérifiez que l'adaptateur de microphone XLR enregistre normalement.
- Ne démontez pas et ne modifiez pas cet appareil.

■ Nettoyage

Pour nettoyer, essuyez l'appareil à l'aide d'un chiffon sec et doux.

- Si l'appareil est très sale, il peut être nettoyé en retirant la saleté à l'aide d'un chiffon humide et bien essoré, puis en l'essuyant à l'aide d'un chiffon sec.
- N'utilisez pas de solvants comme le benzène, diluant, alcool, détergent de cuisine, etc., pour nettoyer l'appareil, car ceux-ci peuvent endommager le boîtier externe, le texte et les symboles imprimés sur l'appareil.
- Pour utiliser une lingette chimique, assurez-vous de suivre les instructions qui l'accompagnent.

Spécifications

Ces spécifications peuvent être soumises à des changements sans avis préalable.

Prise d'entrée	Prise INPUT1, Prise INPUT2 : XLR3 broches, femelle
Niveau d'entrée standard	LINE : 0 dBu MIC, +48V : -40 dBu (0 dBu=0,775 eff. pondéré)
Niveau d'enregistrement standard	-12 dBFS (à l'entrée standard)
Caractéristique de la fréquence	20 Hz à 20 kHz, +0/-1 dB (Fs=48 kHz) 20 Hz à 40 kHz, +0/-1 dB (Fs=96 kHz)
Commutateur GAIN	+20, 0, -20 dB
Commutateur LOW CUT	160 Hz, 16 Hz, OFF (fréquence de coupure)
Dimensions	Environ 64,4 mm (L)×60,9 mm (H)×81,8 mm (P) [2,535 po (L)×2,397 po (H)×3,220 po (P)] (parties saillantes non comprises)
Poids	Environ 173 g/0,381 lb
Température de fonctionnement	0 °C à 40 °C (32 °F à 104 °F)
Humidité relative de fonctionnement	10% à 80%

Les symboles présents sur ce produit (y compris sur les accessoires) signifient les choses suivantes :

=== C.C. (Courant continu)

For France only/ Pour la France uniquement



FR

Cet appareil
et ses accessoires
se recyclent

À DÉPOSER
EN MAGASIN



À DÉPOSER
EN DÉCHÈTERS



OU

Points de collecte sur www.quefairedemesdechets.fr
Privilégiez la réparation ou le don de votre appareil !

Pour le Canada

Panasonic Canada Inc.

5770 Ambler Drive, Mississauga, Ontario L4W 2T3

www.panasonic.com

Imprimé en Chine

Garantie limitée

POUR LE CANADA

Panasonic Canada Inc.

5770, Ambler Drive, Mississauga (Ontario) L4W 2T3

PRODUIT PANASONIC – GARANTIE LIMITÉE

Panasonic Canada Inc. garantit que ce produit est exempt de défauts de matériaux et de main-d'œuvre dans un contexte d'utilisation normale pendant la période indiquée ci-après à compter de la date d'achat original et, dans l'éventualité d'une défectuosité, accepte, à sa discrétion, de (a) réparer le produit avec des pièces neuves ou remises à neuf, (b) remplacer le produit par un produit neuf ou remis à neuf d'une valeur équivalente ou (c) rembourser le prix d'achat. La décision de réparer, remplacer ou rembourser appartient à Panasonic Canada Inc.

Appareils photo numériques	Un (1) an, pièces et main-d'œuvre
Périphériques pour appareils photo numériques	Un (1) an, pièces et main-d'œuvre
Accessoires d'appareils photo numériques	Quatre-vingt-dix (90) jours, pièces et main-d'œuvre

La présente garantie n'est fournie qu'à l'acheteur original d'un des produits de marque Panasonic indiqués plus haut, ou à la personne l'ayant reçu en cadeau, vendu par un détaillant Panasonic agréé au Canada et utilisé au Canada. Le produit ne doit pas avoir été « vendu tel quel » et doit avoir été livré à l'état neuf dans son emballage d'origine.

POUR ÊTRE ADMISSIBLE AUX SERVICES AU TITRE DE LA PRÉSENTE GARANTIE, LA PRÉSENTATION D'UN REÇU D'ACHAT OU DE TOUTE AUTRE PIÈCE JUSTIFICATIVE DE LA DATE D'ACHAT ORIGINAL, INDIQUANT LE MONTANT PAYÉ ET LE LIEU DE L'ACHAT, EST REQUISE.

RESTRICTIONS ET EXCLUSIONS

La présente garantie COUVRE SEULEMENT les défaillances attribuables à un défaut des matériaux ou à un vice de fabrication et NE COUVRE PAS l'usure normale ni les dommages esthétiques. La présente garantie NE COUVRE PAS NON PLUS les dommages subis pendant le transport, les défaillances causées par des produits non fournis par Panasonic Canada Inc., ni celles résultant d'un accident, d'un usage abusif ou impropre, de négligence, d'une manutention inadéquate, d'une mauvaise application, d'une altération, d'une installation ou de réglages impropres, d'un mauvais réglage des contrôles de l'utilisateur, d'un mauvais entretien, de piles inadéquates, d'une surtension temporaire, de la foudre, d'une modification, de la pénétration de sable, de liquides ou d'humidité, d'une utilisation commerciale (dans un hôtel, un bureau, un restaurant ou tout autre usage par affaires ou en location), d'une réparation effectuée par une entité autre qu'un centre de service Panasonic agréé ou encore d'une catastrophe naturelle.

Les piles sèches, les cartouches d'encre et le papier sont également exclus de la présente garantie.

Les piles rechargeables sont couvertes par une garantie de quatre-vingt-dix (90) jours à compter de la date d'achat original.

CETTE GARANTIE LIMITÉE ET EXPRESSE REMPLACE TOUTE AUTRE GARANTIE, EXPRESSE OU IMPLICITE, INCLUANT LES GARANTIES IMPLICITES DU CARACTÈRE ADÉQUAT POUR LA COMMERCIALISATION ET UN USAGE PARTICULIER. PANASONIC CANADA INC. N'AURA D'OBLIGATION EN AUCUNE CIRCONSTANCE POUR TOUT DOMMAGE DIRECT, INDIRECT OU CONSÉCUTIF RÉSULTANT DE L'UTILISATION DE CE PRODUIT OU DÉCOULANT DE TOUTE DÉROGATION À UNE GARANTIE EXPRESSE OU

IMPLICITE.

(À titre d'exemples, cette garantie exclut les dommages relatifs à une perte de temps, le transport jusqu'à et depuis un centre de service agréé, la perte ou la détérioration de supports ou d'images, de données ou de tout autre contenu en mémoire ou enregistré. Cette liste n'est pas exhaustive et n'est fournie qu'à des fins explicatives.)

Certaines juridictions ne reconnaissent pas les exclusions ou limitations de dommages indirects ou consécutifs, ou les exclusions de garanties implicites. Dans de tels cas, les limitations stipulées ci-dessus peuvent ne pas être applicables. La présente garantie vous confère des droits précis; vous pourriez aussi avoir d'autres droits pouvant varier selon votre province ou territoire de résidence.

SERVICE SOUS GARANTIE

Pour tout renseignement sur les produits, réparation ou assistance technique, veuillez visiter notre page Soutien :

www.panasonic.ca/french/support

Instrucciones de funcionamiento

Adaptador para micrófono XLR

Gracias por comprar un producto Panasonic.
 Lea cuidadosamente estas instrucciones antes de usar este producto, y guarde este manual para usarlo en el futuro.

Contenidos

Información para su seguridad	25
Precauciones	27
Accesorios suministrados	27
Nombres de las piezas	28
Colocación en una cámara	29
Conexión a un micrófono	29
Uso del adaptador del micrófono XLR	30
Precauciones para el uso	32
Especificaciones	33

Información para su seguridad

¡ATENCIÓN!

Para reducir el riesgo de incendios, de descargas eléctricas o de daños en el producto,

- **No instale ni ubique esta unidad en una biblioteca, gabinete integrado ni en otro espacio confinado. Asegúrese de que esta unidad esté bien ventilada.**

LO SIGUIENTE SÓLO SE APLICA EN LOS EE. UU.

Notas FCC:

Se ensayó este equipo y se comprobó que está de conformidad con los límites de un dispositivo digital de la clase B, de acuerdo con la Parte 15 de las Reglas FCC. Estos límites se han ideado para proporcionar una razonable protección contra las interferencias dañinas en una instalación residencial. Este equipo genera, utiliza y puede radiar energía de frecuencia radio y, por si no se instala y se utiliza de acuerdo con las instrucciones, puede ocasionar interferencia dañina a las comunicaciones radio. Aunque no hay garantía de que no pueda tener lugar interferencia en especiales instalaciones. Si este equipo causa interferencia a la recepción de radio o televisión que pueden determinarse apagando y encendiendo el equipo, se anima al usuario intentar corregir la interferencia tomando una de las medidas a continuación:

- Vuelva a orientar o a colocar la antena receptora.
- Aumente la separación entre el equipo y el receptor.
- Conecte el equipo a una toma de un circuito diferente del que está conectado al receptor.
- Llame al concesionario o un técnico experto de radio y televisión para ayuda.

Aviso de FCC: para garantizar el cumplimiento continuado, siga las instrucciones de instalación adjuntas y use solamente cables de interfaz protegidos para la conexión con dispositivos periféricos.

Todo cambio o modificación no expresadamente aprobado por la parte responsable de la conformidad puede anular la autorización del usuario a hacer funcionar este equipo.

Este dispositivo cumple con la Parte 15 de las Reglas FCC. El funcionamiento está sujeto a las dos condiciones a continuación: (1) Este dispositivo podría no causar interferencia dañina y (2) este dispositivo tiene que aceptar toda la interferencia recibida, incluyendo la que puede causar un funcionamiento no deseado.

Parte responsable:

Panasonic Corporation of North America

Two Riverfront Plaza, Newark, NJ 07102-5490

Contacto para atención: <http://shop.panasonic.com/support>

-Si ve este símbolo-

Eliminación de Aparatos Viejos Solamente para la Unión Europea y países con sistemas de reciclado.



Este símbolo en los productos, su embalaje o en los documentos que los acompañen significa que los productos eléctricos y electrónicos usadas no deben mezclarse con los residuos domésticos.

Para el adecuado tratamiento, recuperación y reciclaje de los productos viejos llévelos a los puntos de recogida de acuerdo con su legislación nacional.

Si los elimina correctamente ayudará a preservar valuosos recursos y evitará potenciales efectos negativos sobre la salud de las personas y sobre el medio ambiente.

Para más información sobre la recogida u reciclaje, por favor contacte con su ayuntamiento.

Puede haber sanciones por una incorrecta eliminación de este residuo, de acuerdo con la legislación nacional.

Precauciones

Esta unidad es un adaptador de micrófono XLR para las cámaras digitales Panasonic.

La colocación de un micrófono XLR disponible a la venta y su combinación con una cámara digital compatible hace posible la grabación de audio estéreo de alta calidad.

Esta unidad es compatible con una salida de audio de alta resolución. Si se coloca en una cámara digital compatible hace posible la grabación de audio estéreo de alta calidad.

- **Dispositivos compatibles (A partir de febrero de 2017)**

Dispositivos compatibles: DC-GH5

Para obtener la última información sobre los dispositivos compatibles, vea las instrucciones de funcionamiento, el catálogo o el sitio web de la cámara digital.



<http://panasonic.jp/support/global/cs/dsc/>

■ Manipulación de la unidad

- **No someta la unidad a vibración fuerte o impacto.**
Estas acciones pueden causar fallas o averías.
- La arena y la suciedad pueden causar una falla de la unidad.
Cuando usa la unidad en un ambiente como una playa, tome las medidas necesarias para protegerla de la arena y la suciedad.
- Cuando usa la unidad en días de lluvia o en una playa, tenga cuidado para mantener la unidad seca.
- Esta unidad no es resistente al polvo ni resistente a salpicaduras. Si por algún motivo, gotas de agua, etc. salpican la unidad, límpiela con un paño seco. Si la unidad no funciona correctamente, consulte a su distribuidor o a Panasonic.
- También lea el manual de su cámara digital.

Accesorios suministrados

Números de productos correctos a partir de febrero de 2017. Pueden estar sujetos a cambio.

<p>1</p>  <p>DVPY1001Z</p>	<p>2</p>  <p>DVGE1055Z</p>
---	---

- 1 Funda blanda
- 2 Soporte del cable
 - Esto se coloca en la unidad en el momento de la compra.

Nombres de las piezas

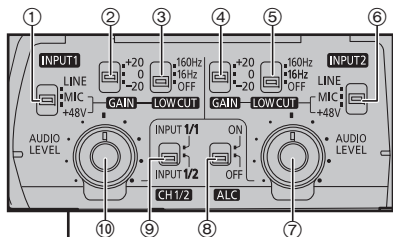

- ① Interruptor LINE/MIC/+48V (INPUT1)
- ② Interruptor GAIN (INPUT1)
- ③ Interruptor LOW CUT (INPUT1)
- ④ Interruptor GAIN (INPUT2)
- ⑤ Interruptor LOW CUT (INPUT2)
- ⑥ Interruptor LINE/MIC/+48V (INPUT2)
- ⑦ Dispositivo AUDIO LEVEL (INPUT2)
- ⑧ Interruptor ALC
- ⑨ Interruptor CH1/2
- ⑩ Dispositivo AUDIO LEVEL (INPUT1)
- ⑪ Zapata
- ⑫ Lámpara de POWER
- ⑬ Palanca de bloqueo
- ⑭ Montaje de la zapata caliente
- ⑮ Palanca del disparador
- ⑯ Soporte del cable
- ⑰ Terminal XLR (INPUT1)
- ⑱ Terminal XLR (INPUT2)

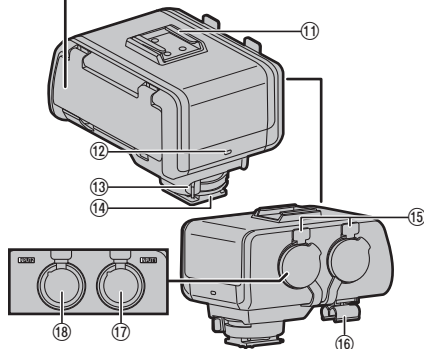

Colocación en una cámara

Confirme que la cámara esté apagada. Colocar o quitar el micrófono XLR mientras la cámara esté encendida puede crear una falla.

1 Deslice la palanca de bloqueo en la dirección opuesta a la indicada por el icono [LOCK ►] (1).

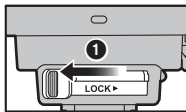

2 Deslice el adaptador del micrófono XLR en la zapata caliente hasta que haga clic de forma segura en el lugar (2).

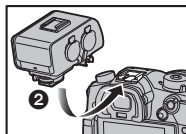

3 Deslice la palanca de bloqueo hacia la posición [LOCK ►] (3).

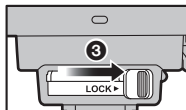

- Para quitar el adaptador del micrófono XLR, deslice la palanca de bloqueo en la dirección opuesta a la flecha [LOCK ►] y deslícela desde la zapata.

Conexión a un micrófono

Inserte el enchufe del cable del micrófono en la terminal XLR de la unidad.

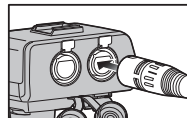

- Para evitar aplicar demasiada fuerza a la zapata caliente de la cámara digital, sostenga la unidad con su mano cuando inserte el enchufe.
- Si solo hay un cable para conectar, conéctelo a la terminal [INPUT1].
- Use un cable de micrófono XLR protegido con una terminal XLR (3 pin).
- El cable del micrófono se puede colocar en el soporte del cable de la unidad.

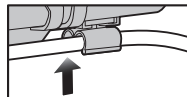

- Es posible cambiar la orientación del soporte del cable. Quite el soporte del cable y colóquelo en la orientación que desee.
- Mantenga el soporte del cable fuera del alcance de los niños para evitar que se lo traguen.

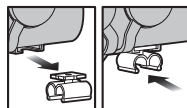

- Es posible colocar en la zapata de la unidad un micrófono XLR o un soporte de micrófono disponibles a la venta.

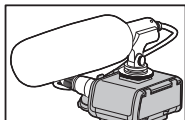

■ Quite el cable del micrófono

Presione la palanca del disparador (1) y sostenga el enchufe para desconectarlo (2).

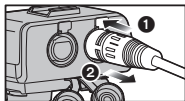

Uso del adaptador del micrófono XLR

Esta unidad se puede usar al colocar la cámara digital en [ON] mientras esta unidad se monta en la cámara digital.

- La lámpara POWER de la unidad se encenderá.
- El sonido de funcionamiento de la operación de cambio podría grabarse o el sonido original podría interrumpirse cuando se realice el cambio durante la grabación de una película en movimiento.

■ Ajustar el nivel de grabación

Ajuste el nivel de grabación del audio que entra a las terminales XLR (INPUT1, INPUT2).

- El nivel de grabación del micrófono integrado de la cámara digital y la terminal del [MIC] no se pueden ajustar.

1 Coloque en el interruptor de ALC en apagado [OFF].

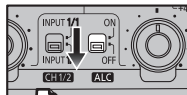

2 Gire el disco de AUDIO LEVEL (INPUT1, INPUT2) para ajustar el nivel de volumen de la grabación.



Se recomienda ajustar el nivel y comprobarlo con auriculares conectados a la cámara digital o comprobar la pantalla del nivel del micrófono de la cámara digital.

Ajuste automático del nivel de grabación.

Coloque el interruptor de ALC en encendido [ON]. Si el volumen es muy alto, el nivel de grabación se baja automáticamente para disminuir la distorsión del sonido.

■ Disminución del ruido ocasionado por el viento o la manipulación

El ruido ocasionado por el viento o la manipulación se reduce quitando los componentes de baja frecuencia que estén conectados a las terminales XLR (INPUT1, INPUT2).

Coloque el selector de LOW CUT (INPUT1, INPUT2) en [16Hz] o [160Hz].

- Seleccione dependiendo del tipo de ruido.

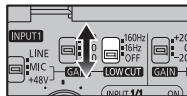

■ Uso de dispositivos de audio externos

1 Ajuste el interruptor de LINE/MIC/+48V (INPUT1, INPUT2) para que coincida con el dispositivo conectado.

Ajuste el interruptor para que coincida con el dispositivo conectado a las terminales XLR (INPUT1, INPUT2).

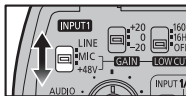

[LINE]	Dispositivos de audio externos (por ejemplo, mezcladoras).
[MIC]	Micrófono dinámico o micrófono con batería incluida.
[+48V]	Micrófono compatible con alimentación de +48V (alimentación fantasma).

- Si está seleccionado [+48V] y se conecta un dispositivo que no es compatible con alimentación +48V, podría dañarse el dispositivo conectado. Compruebe el dispositivo antes de conectarlo.
- Si el ruido de alguna terminal no conectada resulta molesto, coloque el interruptor de LINE/MIC/+48V en [LINE].

2 (Cuando está seleccionado [MIC], [+48V]) Ajuste el nivel de entrada con el interruptor GAIN (INPUT1, INPUT2).

Cuando el interruptor LINE/MIC/+48V está ajustado en [MIC] o [+48V], la ganancia de entrada se puede cambiar con el interruptor GAIN.

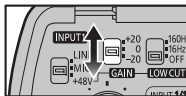

[+20]	+20 dB
[0]	0 dB (Ajuste predeterminado, nivel estándar: -40 dBu)
[-20]	-20 dB

- Si el interruptor LINE/MIC/+48V está ajustado en [LINE], no es posible cambiar la ganancia de entrada.

3 Establezca el canal de grabación con el interruptor CH1/2.

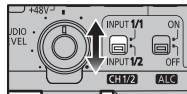

Ajustes	Audio grabado con CH1/CH2	
[INPUT 1/1]	INPUT1	CH1
	INPUT2	CH2
[INPUT 1/2]	INPUT1	CH1
	INPUT2	CH2

- Si usa un micrófono estéreo con dos enchufes XLR (3 pin), conecte el canal izquierdo (Lch) a la terminal XLR (INPUT1) y el canal derecho (Rch) a la terminal XLR (INPUT2), y coloque el interruptor de CH1/2 en [INPUT 1/2].

Precauciones para el uso

■ Acerca de la unidad

No use esta unidad cerca de transmisores de radio o líneas de alto voltaje.

- El ruido podría estar presente en las imágenes y el sonido podría grabarse si se usa la unidad cerca de transmisores de radio o líneas de alto voltaje. Realice la grabación en sitios alejados de transmisores de radio o líneas de alto voltaje. El nivel de ruido varía dependiendo del micrófono XLR usado.

Mantenga la unidad lejos de rociadores de insecticida y otras sustancias volátiles.

- La exposición a dichas sustancias podría dañar la carcasa externa, así como el texto y los símbolos impresos en la unidad.
- No deje la unidad en contacto con objetos de goma o PVC durante períodos de tiempo prolongados.

No transporte la unidad con sus manos mientras todavía está colocada en la cámara digital.

- Bajo ninguna circunstancia la unidad se debe usar o almacenar en cualquiera de las siguientes ubicaciones, ya que si lo hace puede haber problemas en el funcionamiento o fallas:
 - En la luz solar directa o en una playa en verano
 - En ubicaciones con altas temperaturas y altos niveles de humedad o donde los cambios de temperatura y humedad son agudos
 - En ubicaciones donde hay las altas concentraciones de arena, polvo o suciedad
 - Donde hay fuego
 - Cerca de calefactores, aires acondicionados o humidificadores

- Donde el agua puede mojar la unidad
- Donde hay vibración
- Dentro de un vehículo
- No deje caer la unidad, no la golpee con otros objetos ni la someta a otro tipo de impacto o golpe fuerte.
- Cuando se graba una imagen en movimiento, los sonidos de la cámara digital, de las lentes o cualquier otro ruido de funcionamiento podrían grabarse. Si el sonido de las lentes es particularmente molesto, coloque la cámara en enfoque manual durante su uso. Si el sonido de funcionamiento es particularmente molesto, coloque el micrófono alejado de la cámara digital durante su uso.
- Si las terminales están sucias pueden dar lugar a conexiones defectuosas. Limpie las terminales con un paño seco y suave antes de realizar las conexiones.
- No conecte ni desconecte cables con la cámara digital encendida [ON].
- Antes de usar, revise que el adaptador del micrófono XLR esté grabando normalmente.
- No desarme ni modifique esta unidad.

■ Limpieza

Al limpiar, use un paño seco y suave.

- Cuando la unidad está demasiado sucia, puede limpiarse al quitar la suciedad con un trapo mojado y escurrido, y luego con un trapo seco.
- No utilice disolventes como gasolina, diluyente, alcohol, detergentes para cocina, etc., para limpiar la unidad, ya que estos productos podrían dañar la carcasa externa, así como el texto y los símbolos impresos en la unidad.
- Al usar un trapo químico, tenga cuidado de seguir las respectivas instrucciones adjuntas.

Especificaciones

Las especificaciones están sujetas a cambio sin previo aviso.

Terminal de entrada	Terminal INPUT1, Terminal INPUT2: XLR de 3 pins, hembra
Nivel de entrada estándar	LINE: 0 dBu MIC, +48V: -40 dBu (0 dBu=0,775 Vrms)
Nivel de grabación estándar	-12 dBFS (en la entrada estándar)
Característica de la frecuencia	20 Hz a 20 kHz, +0/-1 dB (Fs=48 kHz) 20 Hz a 40 kHz, +0/-1 dB (Fs=96 kHz)
Interruptor GAIN	+20, 0, -20 dB
Interruptor LOW CUT	160 Hz, 16 Hz, OFF (frecuencia de corte)
Dimensiones	Aprox. 64,4 mm (An)×60,9 mm (Alt) ×81,8 mm (P) [2,535" (An)×2,397" (Alt)×3,220"(P)] (excluyendo las partes salientes)
Masa	Aprox. 173 g
Temperatura de funcionamiento	0 °C a 40 °C (32 °F a 104 °F)
Humedad de funcionamiento	10%RH a 80%RH

Los símbolos en este producto (incluidos los accesorios) representan lo siguiente:

===	CC (Corriente continua)
-----	-------------------------

Para Estados Unidos
Panasonic Corporation of North America
Two Riverfront Plaza, Newark, NJ 07102-5490
<http://shop.panasonic.com>

Impreso en China
(SPA) DVQX1208 **33**

Bedienungsanleitung

XLR-Mikrofon-Adapter

Vielen Dank für Ihren Kauf dieses Panasonic-Produkts. Bitte lesen Sie diese Anleitung vor der Inbetriebnahme dieses Produkts aufmerksam durch, und bewahren Sie dieses Handbuch für spätere Bezugnahme griffbereit auf.

Inhalt

Informationen für Ihre Sicherheit	34
Vorsichtsmaßnahmen.....	36
Mitgeliefertes Zubehör.....	36
Bezeichnungen der Teile.....	37
Anbringen an der Kamera.....	38
Anschließen eines Mikrofons.....	38
Verwenden des XLR-Mikrofon-Adapters	39
Vorsichtsmaßnahmen.....	41
Spezifikationen	42

Informationen für Ihre Sicherheit

ACHTUNG!

Um die Gefahr eines Brandes, eines Stromschlages oder einer Beschädigung des Produktes zu reduzieren,

- Installieren oder positionieren Sie dieses Gerät nicht in einem Bücherregal, Einbauschränk oder einem sonstigen engen Raum. Stellen Sie eine gute Belüftung des Gerätes sicher.

-Bedeutung des nachstehend abgebildeten Symbols-

Entsorgung von Altgeräten und Batterien

Nur für die Europäische Union und Länder mit Recyclingsystemen



Dieses Symbol auf den Produkten, der Verpackung und/oder den Begleiddokumenten bedeutet, dass gebrauchte elektrische und elektronische Produkte sowie Batterien nicht in den allgemeinen Hausmüll gegeben werden dürfen. Bitte führen Sie alte Produkte und verbrauchte Batterien zur Behandlung, Aufarbeitung bzw. zum Recycling gemäß den gesetzlichen Bestimmungen den zuständigen Sammelpunkten zu.

Zusätzlich ist die Rückgabe unter bestimmten Voraussetzungen auch bei Vertreibern (Verkaufsfläche für Elektro- und Elektronikgeräte von mindestens 400 m² und Lebensmitteleinzelhändler, die über eine Gesamtverkaufsfläche von mindestens 800 m² verfügen und mehrmals im Kalenderjahr oder dauerhaft auch Elektro- und Elektronikgeräte anbieten und auf dem Markt bereitstellen) möglich. Die Rücknahme hat kostenlos beim Kauf eines gleichartigen Neugerätes zu erfolgen (1:1 Rücknahme). Unabhängig davon, gibt es die Möglichkeit, die Altgeräte kostenlos an den Vertreter zurückzugeben (0:1 Rücknahme; Abmessungen kleiner als 25 cm und weniger als drei Altgeräte).

Vertreiber, die unter Verwendung von Fernkommunikationsmitteln ihre Produkte verkaufen, sind zur Rücknahme von Altgeräten verpflichtet, wenn die Lager- und Versandflächen für Elektro- und Elektronikgeräte mindestens 400 m² betragen.

Onlineverzeichnis der Sammel- und Rücknahmestellen:

<https://www.ear-system.de/ear-verzeichnis/sammel-und-ruecknahmestellen>.

Enthalten die Produkte Batterien und Akkus oder Lampen, die aus dem Altgerät zerstörungsfrei entnommen werden können, sind Sie als Endnutzer gesetzlich dazu verpflichtet, diese vor der Entsorgung zu entnehmen und getrennt als Batterie bzw. Lampe zu entsorgen. Batterien können zusätzlich im Handelsgeschäft unentgeltlich zurückgegeben werden.

Indem Sie diese Produkte und Batterien ordnungsgemäß entsorgen, helfen Sie dabei, wertvolle Ressourcen zu schützen und eventuelle negative Auswirkungen, insbesondere beim Umgang mit lithiumhaltigen Batterien, auf die menschliche Gesundheit und die Umwelt zu vermeiden.

Für mehr Informationen zu Sammlung und Recycling, wenden Sie sich bitte an Ihren örtlichen Abfallentsorgungsdienstleister.

Gemäß Landesvorschriften können wegen nicht ordnungsgemäßer Entsorgung dieses Abfalls Strafgeelder verhängt werden.

Datenschutz

Wir weisen alle Endnutzer von Elektro- und Elektronikaltgeräten darauf hin, dass Sie für das Löschen personenbezogener Daten auf den zu entsorgenden Altgeräten selbst verantwortlich sind.

Hinweis für das Batteriesymbol (Symbol unten):



Dieses Symbol kann in Kombination mit einem chemischen Symbol abgebildet sein. In diesem Fall erfolgt dieses auf Grund der Anforderungen derjenigen Richtlinien, die für die betreffende Chemikalie erlassen wurden.

Vorsichtsmaßnahmen

Bei diesem Gerät handelt es sich um einen XLR-Mikrofon-Adapter für Digital-Kameras von Panasonic.

Wird ein handelsübliches XLR-Mikrofon mit einer kompatiblen Digital-Kamera kombiniert, kann Stereo-Audio in hoher Qualität aufgenommen werden.

Dieses Gerät unterstützt eine hochauflösende Audio-Ausgabe. Wird es mit einer kompatiblen Digital-Kamera kombiniert, kann hochauflösendes Audio aufgenommen werden.

• Kompatible Geräte (Stand: Februar 2017)

Kompatible Geräte: DC-GH5

Aktuelle Informationen zu kompatiblen Geräten finden Sie in der Bedienungsanleitung, im Katalog und auf der Website zur Digital-Kamera.



<http://panasonic.jp/support/global/cs/dsc/>

■ Handhabung des Geräts

- **Setzen Sie das Gerät keinen starken Erschütterungen oder Stößen aus.** Ansonsten kann es zu Funktionsstörungen und Defekten kommen.
- Sand und Schmutz können zu Funktionsstörungen führen. Schützen Sie das Gerät daher entsprechend, wenn Sie es beispielsweise am Strand verwenden.
- Achten Sie bei Verwendung des Geräts an Regentagen oder am Strand darauf, das Gerät trocken zu halten.
- Das Gerät ist weder staub- noch spritzwassergeschützt. Sollten Wassertropfen o. ä. auf das Gerät gelangen, wischen Sie sie mit einem trockenen Tuch ab. Wenden Sie sich an Ihren Händler oder an Panasonic, wenn das Gerät nicht korrekt funktioniert.
- Lesen Sie auch das Handbuch Ihrer Digital-Kamera.

Mitgeliefertes Zubehör

Die Produktnummern beziehen sich auf den Stand von Februar 2017. Änderungen sind vorbehalten.

1		2	
	DVPY1001Z		DVGE1055Z

- 1 Softcase
- 2 Kabelhalter
 - Ist zum Zeitpunkt des Kaufs an des Geräts angebracht.

Bezeichnungen der Teile

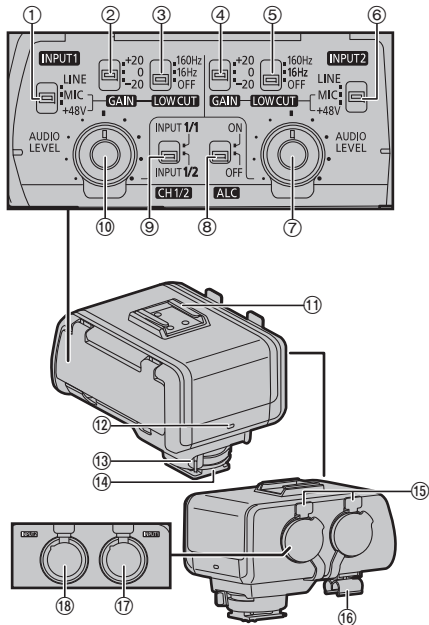

- ① LINE/MIC/+48V-Schalter (INPUT1)
- ② GAIN-Schalter (INPUT1)
- ③ LOW CUT-Schalter (INPUT1)
- ④ GAIN-Schalter (INPUT2)
- ⑤ LOW CUT-Schalter (INPUT2)
- ⑥ LINE/MIC/+48V-Schalter (INPUT2)
- ⑦ AUDIO LEVEL-Einstellrad (INPUT2)
- ⑧ ALC-Schalter
- ⑨ CH1/2-Schalter
- ⑩ AUDIO LEVEL-Einstellrad (INPUT1)
- ⑪ Zubehörschuh
- ⑫ POWER-Leuchte
- ⑬ Sperrhebel
- ⑭ Zubehörschuhanschluss
- ⑮ Freigabehebel
- ⑯ Kabelhalter
- ⑰ XLR-Klemme (INPUT1)
- ⑱ XLR-Klemme (INPUT2)

Anbringen an der Kamera

Vergewissern Sie sich, dass die Kamera ausgeschaltet ist. Ein Anbringen oder Entfernen des XLR-Mikrofon-Adapters bei eingeschalteter Kamera kann zu Funktionsstörungen führen.

1 Verschieben Sie den Sperrhebel in der entgegengesetzten Richtung, als der vom Symbol [LOCK ►] angegeben (1).

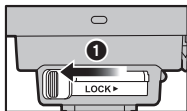

2 Schieben Sie den XLR-Mikrofon-Adapter in den Zubehörschuh, bis er fest einrastet (2).

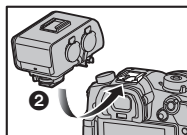

3 Verschieben Sie den Sperrhebel in die Position [LOCK ►] (3).

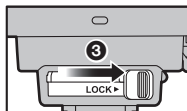

- Schieben Sie den Sperrhebel entgegen der Pfeilrichtung [LOCK ►], um den XLR-Mikrofon-Adapter aus dem Zubehörschuh zu entfernen.

Anschließen eines Mikrofons

Verbinden Sie das Mikrophonkabel mit der XLR-Klemme des Geräts.

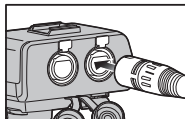

- Halten Sie das Gerät dabei in der Hand, um zu vermeiden, dass übermäßige Kraft auf den Zubehörschuh der Digital-Kamera ausgeübt wird.
- Wenn nur ein Kabel angeschlossen wird, verbinden Sie es mit der [INPUT1]-Klemme.
- Verwenden Sie ein geschirmtes XLR-Mikrophonkabel mit XLR-Stecker (3-polig).
- Das Mikrophonkabel kann am Kabelhalter des Geräts befestigt werden.

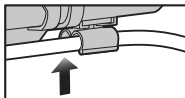

- Die Orientierung des Kabelhalters kann geändert werden. Entfernen Sie den Kabelhalter und bringen Sie ihn in anderer Orientierung an.
- Halten Sie den Kabelhalter außerhalb der Reichweite von Kindern, um ein Verschlucken zu vermeiden.

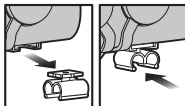

- Über den Zubehörschuh des Geräts kann ein handelsübliches XLR-Mikrofon oder ein Mikrofonhalter angeschlossen werden.

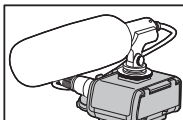

■ Entfernen des Mikrofonkabels

Betätigen Sie den Freigabehebel (1) und halten Sie den Stecker fest, um ihn zu entfernen (2).

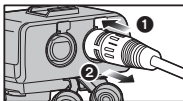

Verwenden des XLR-Mikrofon-Adapters

Dieses Gerät kann beim Einschalten der Digital-Kamera [ON] verwendet werden, wenn es an der Kamera montiert ist.

- Die POWER-Leuchte des Geräts leuchtet.
- Möglicherweise werden Bediengeräusche aufgezeichnet, oder es kommt zu Audio-Unterbrechungen, wenn der Schalter beispielsweise beim Aufnehmen eines Videos bedient wird.

■ Einstellen des Aufnahmepegels

Stellen Sie den Audio-Aufnahmepegel ein, der in die XLR-Klemmen (INPUT1, INPUT2) eingeht.

- Der Aufnahmepegel des integrierten Mikrofons der Digital-Kamera und der [MIC]-Klemme können nicht eingestellt werden.

1 Stellen Sie den ALC-Schalter auf [OFF] ein.

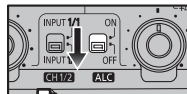

2 Drehen Sie das AUDIO LEVEL-Einstellrad (INPUT1, INPUT2), um den Aufnahmepegel (Lautstärke) einzustellen.



Es wird empfohlen, den Pegel beim Einstellen anhand der Mikrofonpegel-Anzeige der Kamera oder über Kopfhörer zu überprüfen, die an die Digital-Kamera angeschlossen sind.

Passen Sie den Aufnahmepegel automatisch an.

Stellen Sie den ALC-Schalter auf [ON] ein. Bei hohen Lautstärkepegeln wird der Aufnahmepegel automatisch verringert, um Klangverzerrungen zu verringern.

■ Verringern von Störgeräuschen durch Wind oder Handhabung

Störgeräusche durch Wind oder Handhabung können verringert werden, indem in die XLR-Klemmen (INPUT1, INPUT2) eingehende niederfrequente Klangkomponenten herausgefiltert werden.

Stellen Sie den LOW CUT-Schalter (INPUT1, INPUT2) auf [16Hz] oder [160Hz] ein.

- Treffen Sie Ihre Auswahl je nach Art des Störgeräuschs.

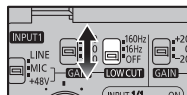

■ Verwenden externer Audiogeräte

1 Stellen Sie den LINE/MIC/+48V-Schalter (INPUT1, INPUT2)

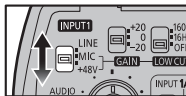

passend zum angeschlossenen Gerät ein.

Stellen Sie den Schalter entsprechend des Geräts ein, das mit den XLR-Klemmen (INPUT1, INPUT2) verbunden ist.

[LINE]	Externe Audiogeräte (z. B. Mischpulte)
[MIC]	Dynamische Mikrofone oder Mikrofone mit eigenem Akku
[+48V]	Mikrofone, die +48 V-Stromversorgung unterstützen (Phantomspannung)

- Bei der Einstellung [+48V] kann es zu Defekten am angeschlossenen Gerät kommen, wenn das angeschlossene Gerät die +48 V-Stromversorgung nicht unterstützt. Überprüfen Sie das Gerät, bevor Sie es anschließen.
- Wenn die nicht verbundene Klemme zu Störgeräuschen führt, stellen Sie den LINE/MIC/+48V-Schalter auf [LINE] ein.

2 (Wenn [MIC], [+48V] eingestellt ist) Stellen Sie den Eingangspegel mit dem GAIN-Schalter (INPUT1, INPUT2) ein.

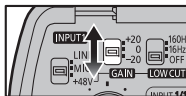

Wenn der LINE/MIC/+48V-Schalter auf [MIC] oder [+48V] eingestellt ist, kann der Eingangspegel mit dem GAIN-Schalter geändert werden.

[+20]	+20 dB
[0]	0 dB (Standardeinstellung, Standardpegel: -40 dBu)
[-20]	-20 dB

- Wenn der LINE/MIC/+48V-Schalter auf [LINE] eingestellt ist, kann der Eingangspegel nicht geändert werden.

3 Wählen Sie den Aufnahmekanal mit dem CH1/2-Schalter aus.

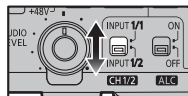

Einstellungen	Mit CH1/CH2 aufgenommenes Audio
[INPUT 1/1]	
[INPUT 1/2]	

- Wenn Sie ein Stereo-Mikrofon mit zwei XLR-Steckern (3-polig) verwenden, schließen Sie Lch an die XLR-Klemme (INPUT1) und Rch an die XLR-Klemme an (INPUT2) und stellen den CH1/2-Schalter auf [INPUT 1/2] ein.

Vorsichtsmaßnahmen

■ Zum Gerät

Verwenden Sie dieses Gerät nicht in der Nähe von Funksendern oder Hochspannungsleitungen.

- Beim Aufnehmen in der Nähe von Funksendern und Hochspannungsleitungen kann es zu Störgeräuschen/ Störbildern kommen. Führen Sie Aufnahmen entsprechend weit entfernt von Funksendern und Hochspannungsleitungen aus. Der Geräuschpegel variiert je nach verwendetem XLR-Mikrofon.

Halten Sie das Gerät von Insektensprays und anderen flüchtigen Substanzen fern.

- Anderenfalls kann es zu Schäden am Gehäuse sowie an den auf dem Gerät aufgedruckten Texten und Symbolen kommen.
- Bringen Sie das Gerät nicht über längere Zeiträume mit Gegenständen aus Gummi oder PVC in Kontakt.

Tragen Sie das Gerät nicht in der Hand, wenn es an einer Digital-Kamera oder einem Stativ angebracht ist.

- Das Gerät darf keinesfalls unter den folgenden Bedingungen verwendet oder aufbewahrt werden, da es ansonsten zu Defekten oder Funktionsstörungen kommen kann:
 - In direktem Sonnenlicht oder im Sommer am Strand
 - An Orten mit hohen Temperaturen, hoher Feuchtigkeit oder starken Temperatur-/Feuchtigkeitsschwankungen
 - An Orten mit viel Sand, Staub oder Schmutz
 - In der Nähe von offenem Feuer
 - In der Nähe von Heizkörpern, Klimaanlage oder Luftbefeuchtern
 - In der Nähe von Wasser
 - An Orten mit Erschütterungen
 - In Fahrzeugen

- Lassen Sie das Gerät nicht fallen und nicht mit anderen Gegenständen kollidieren und setzen Sie es auch keinerlei anderen starken Erschütterungen oder Stößen aus.
- Bei Videoaufnahmen werden möglicherweise auch die Bediengeräusche der Digital-Kamera oder des Objektivs aufgenommen. Wenn die Bediengeräusche des Objektivs störend sind, verwenden Sie beim Aufnehmen den manuellen Fokus der Kamera. Wenn die Bediengeräusche der Digital-Kamera störend sind, platzieren Sie das Mikrofon beim Aufnehmen in ausreichender Entfernung von der Kamera.
- Wenn die Klemmen verschmutzt sind, sind die entsprechenden Verbindungen möglicherweise nicht funktionstüchtig. Reinigen Sie die Klemmen mit einem weichen trockenen Tuch.
- Wenn die Digital-Kamera eingeschaltet ist, schließen Sie keine Kabel an und entfernen auch keine Kabel.
- Vergewissern Sie sich vor Verwendung, dass der XLR-Mikrofon-Adapter normal aufnimmt.
- Zerlegen oder verändern Sie dieses Gerät nicht.

■ Reinigung

Wischen Sie das Gerät zum Reinigen mit einem weichen, trockenen Tuch ab.

- Wenn das Gerät stark verschmutzt ist, kann es zuerst mit einem feuchten und dann mit einem trockenen Tuch gesäubert werden.
- Verwenden Sie zum Reinigen dieses Geräts keinerlei Lösungsmittel wie Reinigungsbenzin, Verdünner, Alkohol, Haushaltsreiniger o. ä. Anderenfalls kann es zu Schäden am Gehäuse sowie an den aufgedruckten Texten und Symbolen kommen.
- Wenn Sie ein mit Chemikalien getränktes Tuch verwenden, beachten Sie unbedingt die zugehörigen Anweisungen.

Spezifikationen

Die Spezifikationen können ohne Ankündigung geändert werden.

Eingangsklemme	INPUT1-Klemme, INPUT2-Klemme: XLR3-polig, Steckbuchse
Standard-Eingangspegel	LINE: 0 dBu MIC, +48V: -40 dBu (0 dBu=0,775 Vrms)
Standard-Aufnahmepegel	-12 dBFS (wie Standard-Eingang)
Frequenzgang	20 Hz bis 20 kHz, +0/-1 dB (Fs=48 kHz) 20 Hz bis 40 kHz, +0/-1 dB (Fs=96 kHz)
GAIN-Schalter	+20, 0, -20 dB
LOW CUT-Schalter	160 Hz, 16 Hz, OFF (Grenzfrequenz)
Abmessungen	Ca. 64,4 mm (B)×60,9 mm (H)×81,8 mm (T) (ohne die überstehenden Teile)
Gewicht	Ca. 173 g
Betriebstemperatur	0 °C bis 40 °C
Betriebsluftfeuchtigkeit	10%RH bis 80%RH

Die Symbole auf diesem Produkt (einschließlich Zubehör) haben die folgenden Bedeutungen:

===	DC (Gleichstrom)
-----	------------------

Istruzioni d'uso

Adattatore microfono XLR

Grazie per aver acquistato un prodotto Panasonic.
Leggere attentamente queste istruzioni prima di utilizzare il presente prodotto, e conservare questo manuale per usi futuri.

Indice

Informazioni per la sua sicurezza	43
Precauzioni	44
Accessori in dotazione	44
Nome dei componenti	45
Installazione sulla fotocamera.....	46
Collegamento di un microfono	46
Utilizzo dell'adattatore microfono XLR	47
Precauzioni per l'uso.....	49
Specifiche	50

Informazioni per la sua sicurezza

PRECAUZIONE!

Per ridurre il rischio di incendi, folgorazioni o danni al prodotto,

- **Non installare o posizionare questa unità in librerie, armadietti o altri spazi confinati. Accertarsi che l'unità sia ben ventilata.**

-Se vedete questo simbolo-

Smaltimento di vecchie apparecchiature Solo per Unione Europea e Nazioni con sistemi di raccolta e smaltimento



Questo simbolo sui prodotti, sull'imballaggio e/o sulle documentazioni o manuali accompagnanti i prodotti indica che i prodotti elettrici, elettronici non devono essere buttati nei rifiuti domestici generici. Per un trattamento adeguato, recupero e riciclaggio di vecchi prodotti vi invitiamo a portarli negli appositi punti

di raccolta secondo la legislazione vigente nel vostro paese. Con uno smaltimento corretto, contribuirete a salvare importanti risorse e ad evitare i potenziali effetti negativi sulla salute umana e sull'ambiente. Per ulteriori informazioni su raccolta e riciclaggio, vi invitiamo a contattare il vostro comune. Lo smaltimento non corretto di questi rifiuti potrebbe comportare sanzioni in accordo con la legislazione nazionale.

Precauzioni

Questa unità è un adattatore microfono XLR per fotocamere digitali Panasonic.

Collegandovi un microfono XLR disponibile in commercio e unendolo a una fotocamera digitale compatibile sarà possibile registrare un audio stereo di alta qualità.

Questa unità supporta un'uscita audio ad alta risoluzione. Collegandola a una fotocamera digitale compatibile sarà possibile registrare un audio di alta qualità.

• Dispositivi compatibili (Informazioni aggiornate a febbraio 2017)

Dispositivi compatibili: DC-GH5

Per le informazioni più recenti sui dispositivi compatibili, consultare le istruzioni per l'uso, il catalogo o il sito Web della fotocamera digitale.

<http://panasonic.jp/support/global/cs/dsc/>

■ Utilizzo dell'unità

- **Non esporre l'unità a forti vibrazioni o urti.** In caso contrario è possibile che si verifichino guasti e malfunzionamenti.
- Sabbia e polvere possono provocare il malfunzionamento dell'unità. Quando si utilizza l'unità in ambienti quali una spiaggia, prendere le precauzioni necessarie a proteggerla dalla sabbia e dalla polvere.
- Quando si utilizza l'unità in giornate piovose o su una spiaggia, fare attenzione che non si bagni.
- Questa unità non è impermeabile né alla polvere né agli schizzi. Qualora l'unità venisse raggiunta da goccioline d'acqua, rimuovere queste ultime con un panno asciutto. Qualora l'unità non funzionasse correttamente, consultare il proprio rivenditore o Panasonic.
- Fare inoltre riferimento al manuale della fotocamera digitale.

Accessori in dotazione

I codici dei prodotti sono aggiornati a febbraio 2017. È possibile che subiscano delle modifiche.

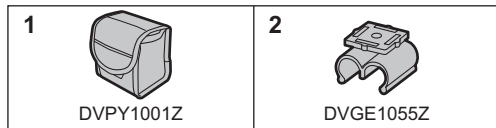

1 Custodia morbida

2 Supporto cavo

- È installato sull'unità al momento dell'acquisto.

Nome dei componenti

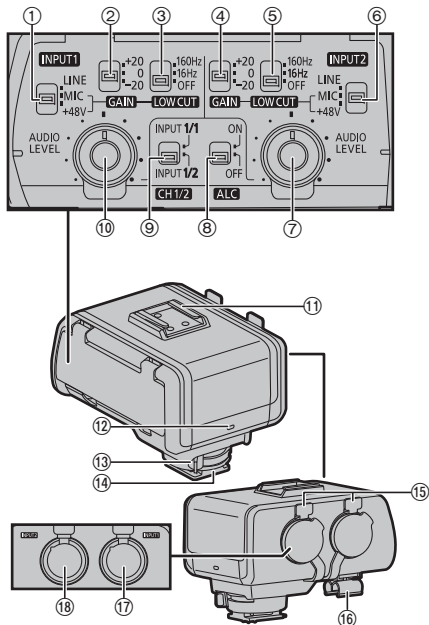

- ① Interruttore LINE/MIC/+48V (INPUT1)
- ② Interruttore GAIN (INPUT1)
- ③ Interruttore LOW CUT (INPUT1)
- ④ Interruttore GAIN (INPUT2)
- ⑤ Interruttore LOW CUT (INPUT2)
- ⑥ Interruttore LINE/MIC/+48V (INPUT2)
- ⑦ Selettore AUDIO LEVEL (INPUT2)
- ⑧ Interruttore ALC
- ⑨ Interruttore CH1/2
- ⑩ Selettore AUDIO LEVEL (INPUT1)
- ⑪ Slitta per accessori
- ⑫ Spia POWER
- ⑬ Leva di bloccaggio
- ⑭ Fissaggio slitta alimentata
- ⑮ Leva di sgancio
- ⑯ Supporto cavo
- ⑰ Terminale XLR (INPUT1)
- ⑱ Terminale XLR (INPUT2)

Installazione sulla fotocamera

Controllare che la fotocamera digitale sia spenta. Il collegamento o la rimozione dell'adattatore microfono XLR con la fotocamera accesa potrebbero causare malfunzionamenti.

1 Far scorrere la leva di bloccaggio nella direzione opposta a quella indicata dall'icona [LOCK ►] (❶).

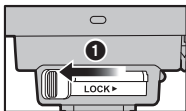

2 Far scorrere l'adattatore microfono XLR nell'apposita slitta alimentata finché non scatta completamente nella corretta posizione (❷).

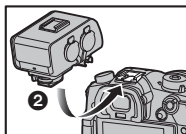

3 Far scorrere la leva di bloccaggio in posizione [LOCK ►] (❸).

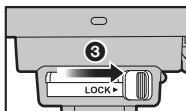

- Per rimuovere l'adattatore microfono XLR, far scorrere la leva di bloccaggio nella direzione opposta a quella indicata dalla freccia [LOCK ►] ed estrarlo dalla slitta alimentata.

Collegamento di un microfono

Inserimento del connettore del cavo del microfono nel terminale XLR dell'unità.

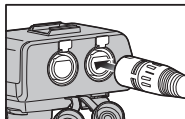

- **Onde evitare di esercitare una forza eccessiva sulla slitta alimentata della fotocamera digitale, tenere l'unità con una mano e inserire il connettore con l'altra.**
- Se è presente un solo cavo da collegare, collegarlo al terminale [INPUT1].
- Usare un cavo per microfono XLR schermato con un terminale XLR (3 pin).
- Il cavo del microfono può essere collegato al supporto cavo dell'unità.

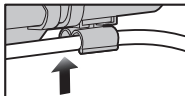

- L'orientamento del supporto cavo non può essere modificato. Rimuovere il supporto cavo e riposizionarlo con un orientamento diverso.
- Tenere il supporto cavo al di fuori della portata dei bambini per evitare rischi di ingerimento.

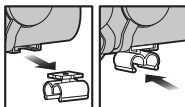

- È possibile collegare un microfono XLR o un supporto cavo disponibili in commercio alla slitta per accessori dell'unità.

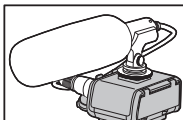

■ Rimozione del cavo del microfono

Premere la leva di sgancio (1) e afferrare il connettore per estrarlo (2).

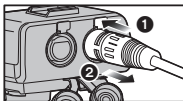

Utilizzo dell'adattatore microfono XLR

Per utilizzare questa unità accendere la fotocamera digitale mentre l'unità è installata su di essa.

- La spia POWER dell'unità si accende.
- È possibile che il suono di azionamento dell'interruttore venga registrato oppure che il suono sia interrotto, ad esempio se si aziona l'interruttore durante la registrazione di un video.

■ Impostazione del livello di registrazione

Impostare il livello di registrazione dell'audio in ingresso nei terminali XLR (INPUT1, INPUT2).

- Non è possibile procedere all'impostazione del livello di registrazione del microfono incorporato della fotocamera digitale e del terminale [MIC].

1 Far scorrere l'interruttore ALC su [OFF].

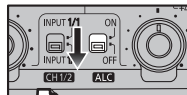

2 Ruotare il selettore AUDIO LEVEL (INPUT1, INPUT2) per impostare il livello di registrazione (volume).



Si consiglia di impostare il livello eseguendo un controllo con le cuffie collegate alla fotocamera digitale oppure mediante la visualizzazione del livello del microfono della fotocamera digitale.

Regolazione automatica del livello di registrazione.

Far scorrere l'interruttore ALC su [ON]. Con un volume elevato, il livello di registrazione viene abbassato automaticamente per ridurre la distorsione del suono.

■ Riduzione del rumore causato dal vento o dall'utilizzo

Il rumore causato dal vento o dall'utilizzo viene ridotto eliminando i componenti a bassa frequenza in ingresso nei terminali XLR (INPUT1, INPUT2).

Impostare l'interruttore LOW CUT (INPUT1, INPUT2) su [16Hz] o [160Hz].

- La selezione si basa sul tipo di rumore.

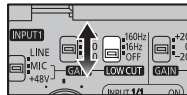

■ Utilizzo di dispositivi audio esterni

1 Impostare l'interruttore LINE/MIC/+48V (INPUT1, INPUT2) in modo che corrisponda al dispositivo collegato.

Impostare l'interruttore in modo che corrisponda al dispositivo collegato ai terminali XLR (INPUT1, INPUT2).

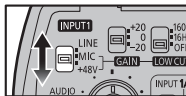

[LINE]	Dispositivi audio esterni (ad esempio mixer).
[MIC]	Microfono dinamico o microfono dotato di batteria incorporata.
[+48V]	Microfono che supporta un'alimentazione a +48 V (alimentazione Phantom).

- Quando l'impostazione è [+48V], il collegamento di un dispositivo che non supporta l'alimentazione a +48 V potrebbe causare danni al dispositivo. Controllare il dispositivo prima di collegarlo.
- Se il rumore proveniente dal terminale non collegato rappresenta un problema, impostare l'interruttore LINE/MIC/+48V su [LINE].

2 (Con impostazione [MIC], [+48V]) Impostare il livello in ingresso con l'interruttore GAIN (INPUT1, INPUT2).

Quando l'interruttore LINE/MIC/+48V è impostato su [MIC] o [+48V], il guadagno in ingresso può essere modificato con l'interruttore GAIN.

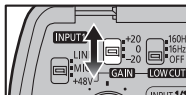

[+20]	+20 dB
[0]	0 dB (impostazione predefinita, livello standard: -40 dBu)
[-20]	-20 dB

- Se l'interruttore LINE/MIC/+48V è impostato su [LINE], il guadagno in ingresso non può essere modificato.

3 Impostare il canale di registrazione con il selettore CH1/2.

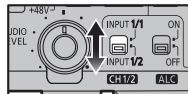

Impostazioni	Audio registrato con CH1/CH2	
[INPUT 1/1]	INPUT1	CH1
		CH2
[INPUT 1/2]	INPUT1	CH1
	INPUT2	CH2

- Se si utilizza un microfono stereo con due connettori XLR (3 pin), collegare Lch al terminale XLR (INPUT1) e Rch al terminale XLR (INPUT2), quindi impostare l'interruttore CH1/2 su [INPUT 1/2].

Precauzioni per l'uso

■ Informazioni sull'unità

Non utilizzare l'unità vicino a trasmettitori radio o linee ad alta tensione.

- Potrebbe esservi del rumore in immagini e suoni registrati nelle vicinanze di trasmettitori radio o linee ad alta tensione. Eseguire le registrazioni in luoghi al riparo da simili condizioni. Il livello di rumore varia a seconda del microfono XLR utilizzato.

Tenere l'unità al riparo da spruzzi di insetticidi e di altre sostanze volatili.

- L'esposizione a queste sostanze potrebbe causare danni alla superficie esterna e al testo e i simboli stampati sull'unità.
- Non lasciare l'unità a contatto prolungato con oggetti in gomma o PVC.

Non trasportare l'unità tenendola in mano mentre è ancora installata su una fotocamera digitale.

- Non usare o non lasciare mai l'unità nelle seguenti condizioni, per evitare danni o malfunzionamenti:
 - Esposta alla luce solare diretta o su una spiaggia in estate
 - In luoghi caratterizzati da elevati livelli o forti sbalzi di temperatura e umidità.
 - In luoghi caratterizzati da elevate concentrazioni di sabbia, polvere o sporcizia
 - In prossimità di fuochi
 - Vicino a caloriferi, condizionatori d'aria o umidificatori
 - Esposta ad acqua che possa bagnare l'unità
 - Esposta a vibrazioni
 - All'interno di un'auto

- Non lasciar cadere l'unità, non farla urtare contro altri oggetti e non esporla ad alcun tipo di impatto violento.
- Durante la registrazione di un video, potrebbe venir registrato anche il suono della fotocamera digitale o dell'obiettivo oppure un rumore di funzionamento di altro tipo. Se il suono proveniente dall'obiettivo rappresenta un problema, impostare la fotocamera sulla messa a fuoco manuale durante l'utilizzo. Se il rumore di funzionamento rappresenta un problema, posizionare il microfono lontano dalla fotocamera digitale durante l'utilizzo.
- Se i terminali sono sporchi possono verificarsi problemi di collegamento. Pulirli con un panno morbido e asciutto prima di eseguire il collegamento.
- Non collegare o rimuovere i cavi quando la fotocamera digitale è accesa.
- Prima dell'uso, controllare che l'adattatore microfono XLR funzioni regolarmente.
- Non smontare o modificare questa unità.

■ Pulizia

Per pulire l'unità, strofinarla con un panno asciutto e morbido.

- Quando l'unità è estremamente sporca, è possibile pulirla rimuovendo la sporcizia con un panno umido strizzato, e quindi passando un panno asciutto.
- Non utilizzare solventi come benzina, diluenti, alcol, detersivi da cucina, ecc. per pulire l'unità, onde evitare di danneggiare la superficie esterna o il testo e i simboli stampati sull'unità.
- Quando si utilizza un panno chimico, seguire attentamente le relative istruzioni.

Specifiche

È possibile che le specifiche subiscano delle modifiche senza preavviso.

Terminale di ingresso	Terminale INPUT1, Terminale INPUT2: XLR3 pin, femmina
Livello di ingresso standard	LINE: 0 dBu MIC, +48V: -40 dBu (0 dBu=0,775 Vrms)
Livello di registrazione standard	-12 dBFS (con ingresso standard)
Caratteristiche di frequenza	Da 20 Hz a 20 kHz, +0/-1 dB (Fs=48 kHz) Da 20 Hz a 40 kHz, +0/-1 dB (Fs=96 kHz)
Interruttore GAIN	+20, 0, -20 dB
Interruttore LOW CUT	160 Hz, 16 Hz, OFF (frequenza di taglio)
Dimensioni	Circa 64,4 mm (L)×60,9 mm (A)×81,8 mm (P) (escluse le parti sporgenti)
Peso	Circa 173 g
Temperatura operativa	0 °C a 40 °C
Umidità operativa	10%RH a 80%RH

I simboli su questo prodotto (compresi gli accessori) rappresentano quanto segue:

===	CC (corrente continua)
-----	------------------------

使用說明書

XLR 麥克風搭配器

感謝您購買 Panasonic 產品。

使用本產品前請仔細閱讀這些說明，並保留本說明書供日後使用。

目錄

安全注意事項	51
注意事項	53
提供的附件	53
零件名稱	54
安裝至相機	55
連接麥克風	55
使用 XLR 麥克風搭配器	56
使用時的注意事項	58
規格	59

安全注意事項

注意！

為了降低起火、電擊或產品損壞的危險，

- 請勿將本機安裝或置於書櫃、壁櫥或其他密閉的空間裡。請確保本機通風良好。

（對於台灣）

（如需緊急操作指引，請參閱數位相機的使用說明書。）

操作部中文表示對照表

為使您在使用上更方便，使用前請參閱本對照表：

某些所示的名稱可能不會出現在本機上。

INPUT1：輸入1	AUDIO LEVEL：音量
LINE：線路	CH1/2：頻道1/2
MIC：麥克風	ALC：自動亮度控制
GAIN：增益	ON：開啓
LOW CUT：低頻滑落	POWER：電源
OFF：關閉	LOCK：鎖定
INPUT2：輸入2	

注意事項

本組件為 Panasonic 數位相機適用的 XLR 麥克風搭配器。
安裝市面有售的 XLR 麥克風，並組裝至兼容的數位相機，即可錄製高質量立體聲音頻。
本組件支援高清音頻輸出。將搭配器安裝至兼容的數位相機，即可錄製高清音頻。

• 兼容裝置 (截至 2017 年 2 月)

兼容裝置: DC-GH5

有關兼容裝置的最新資訊，請參閱數位相機的使用說明書、產品目錄或網站。

<http://panasonic.jp/support/global/cs/dsc/>

■ 處理本組件

- 切勿讓本組件承受猛烈震動或碰撞。這類動作可能會造成故障和操作失誤。
- 沙粒和塵垢可能會導致本組件故障。在沙灘等環境使用時，請做好預防措施，以免沙粒和塵垢進入本組件內。
- 在下雨天或沙灘上使用時，注意不要讓本組件沾水。
- 本組件不防塵亦不防水。如有水滴等濺上本組件，請以乾布抹走水滴。如本組件無法正常運作，請洽經銷商或 Panasonic。
- 另請細閱數位相機的相關說明書。

提供的附件

產品號碼以 2017 年 2 月時的為準。此後可能會有變更。

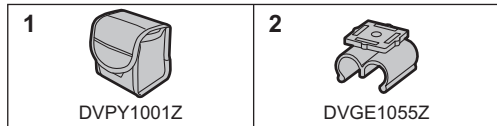

- 1 軟套
- 2 電線固定器
 - 購買時，此配件已隨本組件附上。

零件名稱

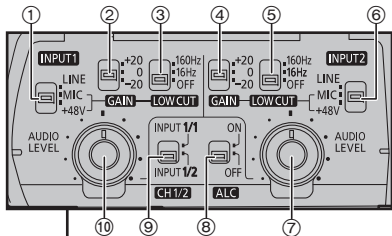

- ① LINE/MIC/+48V 切換開關 (INPUT1)
- ② GAIN 切換開關 (INPUT1)
- ③ LOW CUT 切換開關 (INPUT1)
- ④ GAIN 切換開關 (INPUT2)
- ⑤ LOW CUT 切換開關 (INPUT2)
- ⑥ LINE/MIC/+48V 切換開關 (INPUT2)
- ⑦ AUDIO LEVEL 旋鈕 (INPUT2)
- ⑧ ALC 切換開關
- ⑨ CH1/2 切換開關
- ⑩ AUDIO LEVEL 旋鈕 (INPUT1)
- ⑪ 配件座
- ⑫ POWER 燈
- ⑬ 鎖定桿
- ⑭ 熱靴雲台
- ⑮ 解除桿
- ⑯ 電線固定器
- ⑰ XLR 端口 (INPUT1)
- ⑱ XLR 端口 (INPUT2)

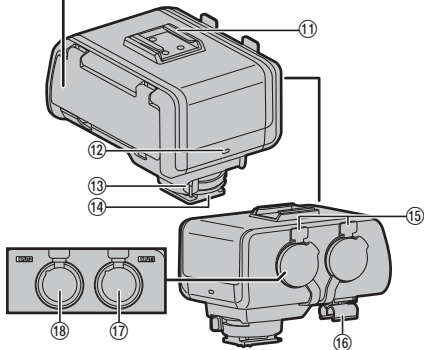

安裝至相機

確保相機已關閉。相機開啟時安裝或移除 XLR 麥克風搭配器可能會導致故障。

- 1 按照 [LOCK ►] 圖示 (❶) 顯示的相反方向滑動鎖定桿。

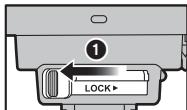

- 2 將 XLR 麥克風搭配器慢慢裝進熱靴，直至其發出喀噠聲，表示牢固裝好 (❷)。

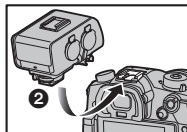

- 3 按照 [LOCK ►] 位置 (❸) 滑動鎖定桿。

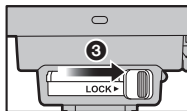

- 要移除 XLR 麥克風搭配器，按照 [LOCK ►] 箭頭顯示的相反方向滑動鎖定桿，慢慢滑出熱靴。

連接麥克風

將麥克風電線插進組件的 XLR 端口。

- 為免數位相機的熱靴承受不必要的壓力，插上電線時請用手穩扶組件。
- 如只須連接一條電線，請插進端口 [INPUT1]。
- 使用 XLR 麥克風屏蔽電線連接 XLR (3 pin) 端口。
- 麥克風電線可裝進本組件的電線固定器內。

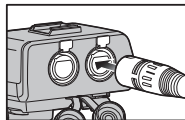

- 可調校電線固定器的方向。移除電線固定器，並以不同方向安裝。
- 切勿讓兒童接觸電線固定器，以免其誤吞。

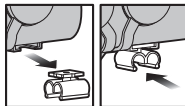
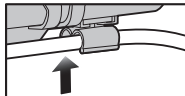

- 市面有售的 XLR 麥克風或麥克風固定器均可安裝至組件的配件座。

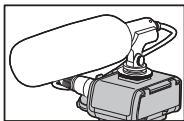

■ 移除麥克風電線

按住解除桿 (❶)，並穩扶插頭部位拔出電線 (❷)。

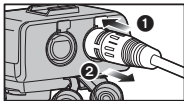

使用 XLR 麥克風搭配器

當本組件安裝至數位相機時，可透過開啟 [ON] 數位相機的電源來使用。

- 組件上的 POWER 燈將會亮起。
- 使用開關時的操作聲音可能會被錄下或中斷，例如在錄製動態影像期間使用開關時。

■ 設置錄製音量

設置輸入至 XLR 端口 (INPUT1、INPUT2) 的錄製音頻聲量。

- 數位相機內置麥克風和 [MIC] 端口的錄製音量均無法設置。

1 將 ALC 滑動切換至 關閉 [OFF]。

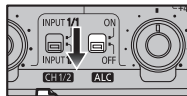

2 轉動 AUDIO LEVEL 旋鈕 (INPUT1、INPUT2) 以設置錄製音量 (聲量)。設置音量時，建議同時檢查連接至數位相機的耳機，或數位相機的麥克風音量顯示。



自動調整錄製音量。

將 ALC 滑動切換至開啟 [ON]。聲量過高時，錄製音量將自動降低，以免聲音失真。

■ 降低因風或操作造成的雜訊

透過切斷輸入至 XLR 端口 (INPUT1、INPUT2) 的低頻部件，可減少因風或操作造成的雜訊。

將 LOW CUT 切換開關 (INPUT1、INPUT2) 設置為 [16Hz] 或 [160Hz]。

- 請根據雜訊種類選擇。

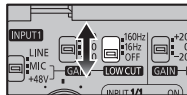

■ 使用外置音頻裝置

1 將 LINE/MIC/+48V 切換開關 (INPUT1、INPUT2) 設置至符合已連接的裝置。

將切換開關設置至符合已連接 XLR 端口 (INPUT1、INPUT2) 的裝置。

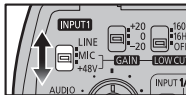

[LINE]	外置音頻裝置 (如混音器)。
[MIC]	動圈式麥克風或內置電池的麥克風。
[+48V]	支援 +48V 電源 (幻象電源) 的麥克風。

- 當設置為 [+48V] 時，如連接的裝置不支援 +48V 電源，可能會導致已連接的裝置損壞。連接前請先檢查裝置。
- 如未連接的端口發出雜訊，將 LINE/MIC/+48V 切換開關設置為 [LINE]。

2 (當設置為 [MIC] 時， [+48V]) 可使用 GAIN 切換開關 (INPUT1、INPUT2) 設置輸入值。

當 LINE/MIC/+48V 切換開關設置為 [MIC] 或 [+48V] 時，可使用 GAIN 切換開關調整輸入增益值。

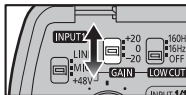

[+20]	+20 dB
[0]	0 dB (預設，標準值：-40 dBu)
[-20]	-20 dB

- 如 LINE/MIC/+48V 切換開關設置為 [LINE]，則無法調整輸入增益值。

3 使用 CH1/2 切換開關設置錄製聲道。

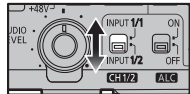

設置	透過 CH1/CH2 錄製的音頻	
[INPUT 1/1]	INPUT1	CH1 CH2
[INPUT 1/2]	INPUT1 INPUT2	CH1 CH2

- 如使用配備兩個 XLR (3 pin) 插頭的立體聲麥克風，將 Lch 左聲道連接至 XLR 端口 (INPUT1)，Rch 右聲道則連接至 XLR 端口 (INPUT2)，並將 CH1/2 切換開關設置為 [INPUT 1/2]。

使用時的注意事項

■ 關於本組件

靠近無線電發射機或高壓電纜時，切勿使用本組件。

- 於無線電發射機或高壓電纜附近錄製的圖像和聲音可能會出現雜訊。請在遠離上述物件的地點錄影。雜訊的強弱程度取決於所使用的 XLR 麥克風。

確保本組件遠離殺蟲劑或其他揮發性物質。

- 如接觸到這些物質，可能會導致組件外殼及印在組件上的文字和符號損壞。
- 切勿讓任何橡膠或塑膠製品長時間接觸本組件。

當本組件仍安裝在數位相機上時，切勿用手將其提起。

- 任何情況下，本組件不應存放於以下任何一個地方或在這些地方使用，因為這可能會導致操作失誤或故障：
 - 受陽光直接照射的地方或在夏季的沙灘
 - 高溫 and 潮濕的地點，或溫度和濕度變化劇烈的環境
 - 多沙、多塵或多污垢的地點
 - 有火的地方
 - 靠近暖爐、冷氣機或加濕器
 - 有水並可能沾濕本組件的地方
 - 會震動的地方
 - 車廂內
- 切勿摔落組件、用其敲擊其他物件、或令組件承受任何猛烈衝擊或碰撞。
- 錄製動態影像時，可能會錄下數位相機或鏡頭的聲響，或其他操作雜音。如鏡頭發出的聲響較大，可在使用時將相機設置為手動對焦。如操作雜音較大，可在使用時將麥克風移離數位相機。

- 如端口不乾淨，可能會導致連接失誤。連接前，請先用柔軟的乾抹布擦乾淨。
- 切勿在開啟 [ON] 數位相機電源時安裝或移除電線。
- 使用前，請確認 XLR 麥克風搭配器可正常錄製。
- 請勿拆卸或改裝本組件。

■ 清潔

清潔時，使用柔軟的乾抹布擦拭本組件。

- 如組件非常骯髒，可用稍微扭乾的濕抹布擦走污垢，然後再用乾布清潔。
- 請勿使用苯、天拿水、酒精、廚房清潔劑等溶劑清潔本組件，因為這可能會導致外殼和印在本組件上的文字和符號損壞。
- 使用化學抹布時，請確保遵循隨附之說明書的指引。

規格

規格如有變更，恕不另行通知。

輸入端口	INPUT1 端口、 INPUT2 端口：XLR3-pin，母頭
標準輸入值	LINE：0 dBu MIC，+48V：-40 dBu (0 dBu=0.775 Vrms)
標準錄製音量	-12 dBFS (標準輸入)
音頻特質	20 Hz 至 20 kHz，+0/-1 dB (Fs=48 kHz) 20 Hz 至 40 kHz，+0/-1 dB (Fs=96 kHz)
GAIN 切換開關	+20·0，-20 dB
LOW CUT 切換開關	160 Hz，16 Hz，OFF (切斷頻率)
尺寸	約 64.4 mm (寬)×60.9 mm (高) ×81.8 mm (深) (不包括突出部份)
質量	約 173 g
操作溫度	0 °C 至 40 °C
操作濕度	10%RH 至 80%RH

本產品 (包括配件) 上的符號代表意思如下：

=== DC (直流電)

製造日期：會在本機上指示的產品號碼中找到年月。
標記示例 - No. XX1AXXXXXXXX (X - 任何數字或字母)
(理解製造日期的方法)
年：產品號碼的第 3 個字符 (1 - 2011, 2 - 2012, ... 0 - 2020)
月：產品號碼的第 4 個字符 (A - 1 月, B - 2 月, ... L - 12 月)

注意：9 月可能以 “S” 而不是以 “I” 表示。

(對於台灣)

委製商：松下電器產業株式會社
原產地：中國
進口商：台灣松下銷售股份有限公司
公司地址：新北市中和區建六路 57 號
連絡電話：0800-098800

使用说明书

XLR 麦克风适配器

感谢您购买 Panasonic 产品。

请于使用前仔细阅读操作使用说明书，并将说明书妥善保管，以备将来使用。

目录

安全注意事项	60
注意事项	61
提供的附件	61
部件名称	62
安装到相机上	63
连接麦克风	63
使用 XLR 麦克风适配器	64
使用时的注意事项	66
规格	67

安全注意事项

注意！

为了减少火灾、触电或产品损坏的危险，

- 请勿将本机安装或置于书柜、壁橱或其他密闭的空间里。请确保本机通风良好。

注意事项

本机是用于 Panasonic 数码相机的 XLR 麦克风适配器。

安装市售的 XLR 麦克风，并与兼容的数码相机结合使用即可录制高音质立体声音频。

本机支持高分辨率音频输出。将其连接到兼容的数码相机即可录制高分辨率音频。

• 兼容的设备（截至 2017 年 2 月）

兼容的设备：DC-GH5

有关兼容的设备的最新信息，请参阅数码相机的使用说明书、目录或网站。

<http://panasonic.jp/support/global/cs/dsc/>

■ 本机的使用

- 请勿使本机受到强烈震动或撞击。那些动作可能会导致故障和问题。
- 沙子和污垢可能会导致本机出现故障。在海滩等环境下使用本机时，请采取措施防止沙子和污垢。
- 在雨天或海滩上使用时，请注意保持本机干燥。

- 本机既不防尘也不防溅。如果万一水滴等溅到本机上，请用干布将其擦去。如果本机不能正常工作，请向经销商或 Panasonic 咨询。
- 也请阅读数码相机的使用说明书。

提供的附件

产品号码截至 2017 年 2 月为准。

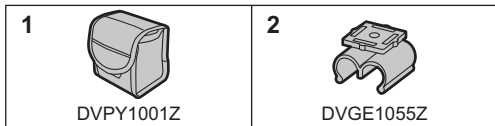

- 1 软盒子
原产地：越南
 - 2 电缆夹
 - 购买时安在本机上。
- 部分附件使用了中国以外原产地的产品。

部件名称

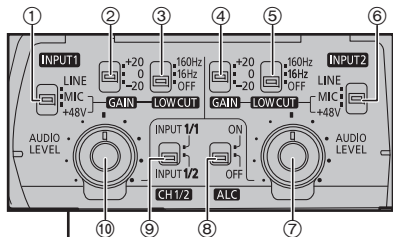

- ① LINE/MIC/+48V 开关 (INPUT1)
- ② GAIN 开关 (INPUT1)
- ③ LOW CUT 开关 (INPUT1)
- ④ GAIN 开关 (INPUT2)
- ⑤ LOW CUT 开关 (INPUT2)
- ⑥ LINE/MIC/+48V 开关 (INPUT2)
- ⑦ AUDIO LEVEL 转盘 (INPUT2)
- ⑧ ALC 开关
- ⑨ CH1/2 开关
- ⑩ AUDIO LEVEL 转盘 (INPUT1)
- ⑪ 附件靴
- ⑫ POWER 灯
- ⑬ 锁定开关
- ⑭ 热靴卡口
- ⑮ 释放开关
- ⑯ 电缆夹
- ⑰ XLR 端子 (INPUT1)
- ⑱ XLR 端子 (INPUT2)

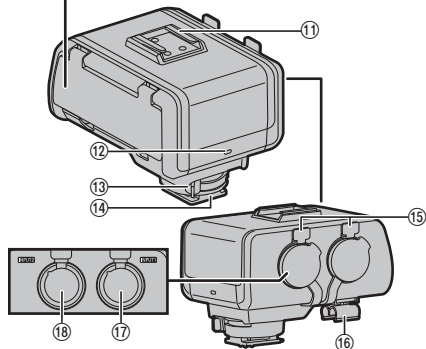

安装到相机上

确认相机是否关闭。在相机开着时安装或取下 XLR 麦克风适配器，可能会导致故障。

1 朝与 **[LOCK ▶]** 图标指示的方向相反的方向滑动锁定开关 (1)。

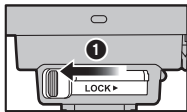

2 将 XLR 麦克风适配器滑到热靴中，直到发出喀哒声到位为止 (2)。

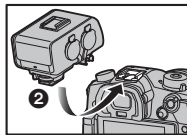

3 将锁定开关滑动到 **[LOCK ▶]** 位置 (3)。

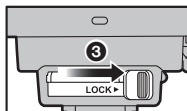

• 要取下 XLR 麦克风适配器，朝与 **[LOCK ▶]** 箭头相反的方向滑动锁定开关，将其从热靴中滑出。

连接麦克风

将麦克风电缆插头插入本机的 XLR 端子。

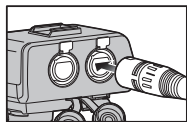

- 为防止数码相机热靴承受不必要的压力，插入插头时请用手扶住本机。
- 如果只需连接一根电缆，请将其连接到端子 **[INPUT1]**。
- 使用配备 XLR (3 pin) 端子的屏蔽式 XLR 麦克风电缆。
- 麦克风电缆可以连接到本机的电缆夹。

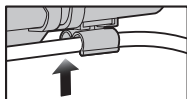

- 电缆夹的方向可以更改。取下电缆夹并以不同的方向安装。
- 电缆夹需远离儿童接触范围，以防吞食。

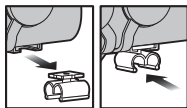

- 市售的 XLR 麦克风或麦克风支架可以安装到本机的附件靴。

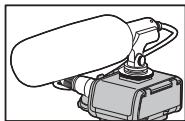

■ 拔下麦克风电缆

按释放开关 (1)，然后握住插头以拔下 (2)。

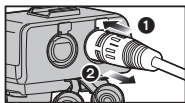

使用 XLR 麦克风适配器

将本机安装到数码相机后，打开数码相机电源 [ON] 即可使用本机。

- 本机的 POWER 灯将打开。
- 例如，在动态影像录制过程中操作开关时，可能会录制上开关操作的工作音，或者声音可能会被中断。

■ 设置录制音量

设置输入到 XLR 端子 (INPUT1、INPUT2) 的音频的录制音量。

- 不能设置数码相机的内置麦克风以及 [MIC] 端子的录制音量。

1 将 ALC 开关滑到 [OFF]。

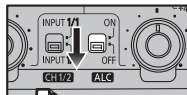

2 旋转 AUDIO LEVEL 转盘 (INPUT1、INPUT2) 以设置录制音量 (音量)。



设置音量时，建议通过连接到数码相机的耳机或者数码相机的麦克风音量显示来检查。

自动调整录制音量。

将 ALC 开关滑到 [ON]。设为高音量时，录制音量会自动降低以减少声音失真。

■ 降低因风声或使用引起的噪音

风声或使用引起的噪音可通过剪掉输入至 XLR 端子 (INPUT1、INPUT2) 的低频元件来降低。

将 LOW CUT 开关 (INPUT1、INPUT2) 设置为 [16Hz] 或 [160Hz]。

- 根据噪音类型进行选择。

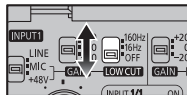

■ 使用外部音频设备

1 将 LINE/MIC/+48V 开关 (INPUT1、INPUT2) 设置为与连接设备匹配。

将开关设置为与连接到 XLR 端子 (INPUT1、INPUT2) 的设备匹配。

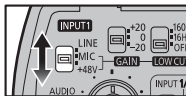

[LINE]	外部音频设备 (如混频器)
[MIC]	动圈式麦克风或带有内置电池的麦克风。
[+48V]	支持 +48V 电源 (幻象电源) 的麦克风。

- 设置为 [+48V] 时, 连接不支持 +48V 电源的设备可能会导致连接设备受损。连接之前请先检查设备。
- 如果未连接端子的噪音造成干扰, 请将 LINE/MIC/+48V 开关设置为 [LINE]。

2 (如果设置了 [MIC]、[+48V]) 请使用 GAIN 开关 (INPUT1、INPUT2) 设置输入音量。

当 LINE/MIC/+48V 开关设置为 [MIC] 或 [+48V] 时, 可以使用 GAIN 开关更改输入增益。

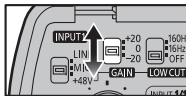

[+20]	+20 dB
[0]	0 dB (默认设置, 标准音量: -40 dBu)
[-20]	-20 dB

- 如果 LINE/MIC/+48V 开关设置为 [LINE], 则输入增益无法更改。

3 使用 CH1/2 开关设置录制通道。

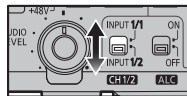

设置内容	使用 CH1/CH2 录制的音频
[INPUT 1/1]	INPUT1 → CH1 INPUT2 → CH2
[INPUT 1/2]	INPUT1 → CH1 INPUT2 → CH2

- 如果使用带两个 XLR (3 pin) 插头的立体声麦克风, 请将 Lch 连接到 XLR 端子 (INPUT1), 将 Rch 连接到 XLR 端子 (INPUT2), 然后将 CH1/2 开关设置为 [INPUT 1/2]。

使用时的注意事项

■关于本机

请勿在无线电发射器或高压线附近使用本机。

- 在无线电发射器或高压线附近录制的影像或声音可能会有噪音。请在远离这些设备的地点进行录制。噪音音量根据所使用的 XLR 麦克风不同而有所不同。

请使本机远离杀虫剂和其他挥发性物质。

- 暴露在此类物质中可能会损坏外壳以及机身上印刷的文本和符号。
- 请勿使本机长时间接触橡胶或 PVC 制成的任何物品。

本机仍安装在数码相机上时，请不要用手拿起本机。

- 决不要在任何地点使用或存放本机，否则可能会导致工作出现问题或故障：
 - 阳光直射下或在夏季的海滩上
 - 高温多湿或温度和湿度变化剧烈的地方
 - 沙子、灰尘或污垢较多的地点
 - 有火的地方
 - 靠近加热器、空调或加湿器
 - 有水并可能打湿本机的地方

- 有震动的地方

- 车内

- 请勿使本机掉落、使它与其他物体发生撞击或使它受到其他任何形式的强烈撞击或震动。
- 录制动态影像时，可能会录上数码相机或镜头声音或其他工作噪音。如果镜头的声音干扰很大，使用时请将相机设置为手动聚焦。如果工作噪音干扰很大，使用时请将麦克风放在远离数码相机的位置。
- 端子变脏可能会导致连接故障。连接前请用柔软的干布清理端子。
- 数码相机的电源为 [ON] 时请不要连接或拔下电缆。
- 使用前，请检查 XLR 麦克风适配器是否能正常录制。
- 请勿拆卸或改装本装置。

■清洁

清洁时，请用软的干布擦拭本机。

- 当本机被弄得非常脏时，可以先用拧干的湿布擦去污垢，然后再用干布擦拭。
- 请勿使用汽油、稀释剂、酒精、厨房清洁剂等溶剂清洁本机，因为这些物质可能会损坏外壳以及机身上印刷的文本和符号。
- 使用化学除尘布时，请务必按照附带的说明书使用。

规格

输入端子	INPUT1 端子、 INPUT2 端子: XLR3-pin, 内孔
标准输入音量	LINE: 0 dBu MIC, +48V: -40 dBu (0 dBu=0.775 Vrms)
标准录制音量	-12 dBFS (标准输入)
频率特性	20 Hz 至 20 kHz, +0/-1 dB (Fs=48 kHz) 20 Hz 至 40 kHz, +0/-1 dB (Fs=96 kHz)
GAIN 开关	+20, 0, -20 dB
LOW CUT 开关	160 Hz, 16 Hz, OFF (截止频率)
尺寸	约 64.4 mm (宽) × 60.9 mm (高) × 81.8 mm (深) (不包括突出部分)
重量	约 173 g
工作温度	0 °C 至 40 °C
工作湿度	10%RH 至 80%RH

本产品 (包括附件) 上的符号含义如下:

=== DC (直流)

产品中有害物质的名称及含量

部件名称	有害物质					
	铅 (Pb)	汞 (Hg)	镉 (Cd)	六价铬 (Cr(VI))	多溴联苯 (PBB)	多溴二苯醚 (PBDE)
外壳、构造	○	○	○	○	○	○
印刷基板组件	×	○	○	○	○	○

本表格依据 SJ/T11364 的规定编制。

○：表示该有害物质在该部件所有均质材料中的含量均在 GB/T26572 规定的限量要求以下。

×：表示该有害物质至少在该部件的某一均质材料中的含量超出 GB/T26572 规定的限量要求。

对于表示“×”的情况，属于欧盟 RoHS 指令的豁免项目。

厦门松下电子信息有限公司
中国福建省厦门市火炬高技术产业开发区

原产地：中国 标准代号：**Q/XMSX 112**

2017年2月发行
在中国印刷

사용설명서

XLR 마이크 어댑터

Panasonic 제품을 구입해 주셔서 감사합니다.
이 제품을 사용하기 전에 이 지침을 주의 깊게 읽어보시고 이 설명서를 나중에 사용할 수 있도록 잘 보관하십시오.

목차

안전을 위한 정보.....	69
주의 사항	70
부속품	70
부품명	71
카메라에 부착하기	72
마이크 연결하기	72
XLR 마이크 어댑터 사용하기	73
사용상의 주의	75
사양.....	76

안전을 위한 정보

주의!

화재 위험이나 감전, 제품의 손상을 방지하려면,
• 기기를 책장, 불박이 수납장 또는 다른 좁은 공간에 설치하거나 두지 마십시오. 반드시 통풍이 잘 되는 곳에 두십시오.



MSIP-REI-PKL-DMW-XLR1

기종별	사용자 안내문
B 급기기 (가정용 방송 통신기자재)	이 기기는 가정용 (B 급) 전자파적합기로서 주로 가정에서 사용하는 것을 목적으로 하며, 모든 지역에서 사용할 수 있습니다.

■ MSIP 제품정보

기기의명칭 (모델명):	XLR 마이크 어댑터 (DMW-XLR1)
전국서비스대표번호:	1588-8452 (파나소닉)
제조사:	Panasonic Entertainment & Communication Co., Ltd.
제조국가:	중국
인증받은자의상호:	파나소닉코리아 (주)

주의 사항

본 기기는 XLR Panasonic 디지털 카메라용 마이크 어댑터입니다.

시중에 판매되는 XLR 마이크를 호환되는 디지털 카메라에 부착하면 고품질 스테레오 오디오를 녹음할 수 있습니다.

본 기기는 고해상도 오디오 출력을 지원합니다. 호환되는 디지털 카메라에 부착하면 고해상도 오디오를 녹음할 수 있습니다.

• 호환 기기 (2017년 2월 현재)

호환 기기 : DC-GH5

호환 기기에 관한 최신 정보는 사용설명서, 카탈로그 또는 디지털 카메라의 웹사이트를 참조하십시오.



<http://panasonic.jp/support/global/cs/dsc/>

■ 기기 취급법

- 기기에 강한 진동이나 충격을 주지 마십시오. 오작동이나 고장을 일으킬 수 있습니다.
- 모래나 흙은 기기 오작동을 일으킬 수 있습니다. 기기를 해변과 같은 곳에서 사용할 경우에는 모래나 흙으로부터 보호하는 조치를 취하십시오.
- 기기를 비오는 날이나 해변에서 사용할 경우에는 기기가 젖지 않도록 주의하십시오.
- 본 기기는 방진 기능이나 물튀김 방지 기능이 없습니다. 만약 물방울 등이 기기에 떨어지면 마른 천으로 닦아내십시오. 기기가 제대로 작동되지 않으면 대리점이나 Panasonic에 문의하십시오.
- 사용자의 디지털 카메라 설명서도 참조하시기 바랍니다.

부속품

제품번호는 2017년 2월 현재 기준입니다. 변경될 수 있습니다.

<p>1</p>  <p>DVPY1001Z</p>	<p>2</p>  <p>DVGE1055Z</p>
---	---

1 소프트케이스

2 케이블 홀더

- 구입 시에는 기기에 부착되어 있습니다.

부품명

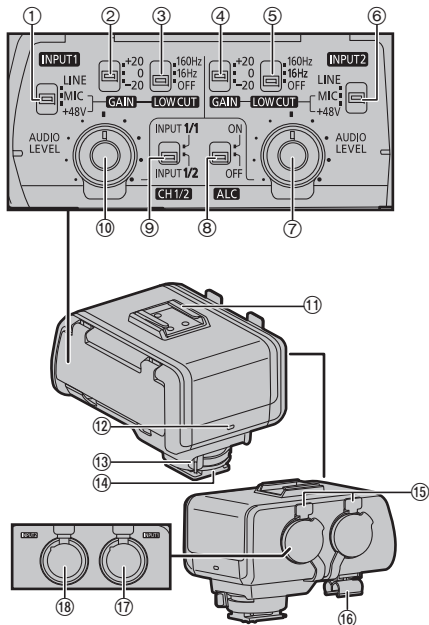

- ① LINE/MIC/+48V 스위치 (INPUT1)
- ② GAIN 스위치 (INPUT1)
- ③ LOW CUT 스위치 (INPUT1)
- ④ GAIN 스위치 (INPUT2)
- ⑤ LOW CUT 스위치 (INPUT2)
- ⑥ LINE/MIC/+48V 스위치 (INPUT2)
- ⑦ AUDIO LEVEL 다이얼 (INPUT2)
- ⑧ ALC 스위치
- ⑨ CH1/2 스위치
- ⑩ AUDIO LEVEL 다이얼 (INPUT1)
- ⑪ 액세서리 슈
- ⑫ POWER 램프
- ⑬ 잠금 레버
- ⑭ 핫슈 마운트
- ⑮ 열림 레버
- ⑯ 케이블 홀더
- ⑰ XLR 단자 (INPUT1)
- ⑱ XLR 단자 (INPUT2)

카메라에 부착하기

카메라가 꺼져 있는지 확인하십시오. 카메라가 켜져 있는 동안 XLR 마이크 어댑터를 장착하거나 분리하면 오작동을 일으킬 수 있습니다.

1 잠금 레버를 [LOCK ▶] 아이콘 (1) 에 표기된 반대 방향으로 미십시오.

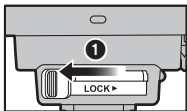

2 XLR 마이크 어댑터를 핫슈 안에 밀어 넣어 딸깍 소리가 날 때까지 미십시오 (2).

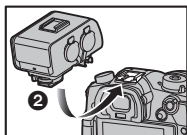

3 잠금 레버를 [LOCK ▶] 위치 (3) 로 미십시오.

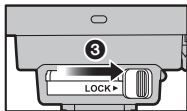

• XLR 마이크 어댑터를 빼려면 잠금 레버를 [LOCK ▶] 화살표와 반대 방향으로 밀어 핫슈에서 미십시오.

마이크 연결하기

마이크 케이블 플러그를 기기의 XLR 단자에 꽂으십시오.

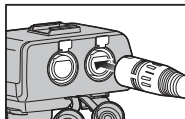

• 디지털 카메라 핫슈에 불필요한 힘이 가해지지 않도록 손으로 기기를 잡은 상태에서 플러그를 꽂으십시오.

• 케이블 하나만 연결할 경우에는 단자 [INPUT1] 에 연결하십시오.

• XLR(3 핀) 단자에는 XLR 마이크 차폐 케이블을 사용하십시오.

• 마이크 케이블을 기기의 케이블 홀더에 부착할 수 있습니다.

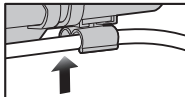

• 케이블 홀더의 방향을 변경할 수 있습니다. 케이블 홀더를 빼내어 다른 방향으로 부착하십시오.

• 어린이가 케이블 홀더를 삼킬 우려가 있으므로 어린이의 손이 닿지 않는 곳에 보관하십시오.

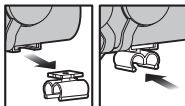

- 시중에 판매되는 XLR 마이크 또는 마이크 홀더를 기기의 액세서리 슈에 부착할 수 있습니다.

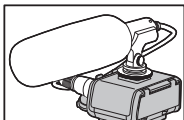

■ 마이크 케이블 배기

열림 레버 (1) 를 누른 상태에서 플러그를 잡고 빼내십시오 (2).

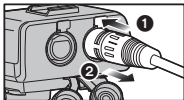

XLR 마이크 어댑터 사용하기

본 기기가 디지털 카메라에 장착되어 있는 중에 디지털 카메라의 전원을 [ON] 으로 하면 본 기기를 사용할 수 있습니다.

- 기기의 POWER 램프가 켜집니다.
- 동영상 촬영 중에 스위치를 조작하면 스위치의 조작음이 녹음되거나 사운드가 방해받을 수 있습니다.

■ 녹음 레벨 설정하기

XLR 단자 (INPUT1, INPUT2) 로 입력되는 오디오의 녹음 레벨을 설정할 수 있습니다.

- 디지털 카메라의 내장된 마이크와 [MIC] 단자의 녹음 레벨은 설정할 수 없습니다.

1 ALC 스위치를 [OFF] 로 미십시오.

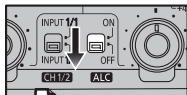

2 AUDIO LEVEL 다이얼 (INPUT1, INPUT2) 을 돌려 녹음 레벨 (볼륨) 을 설정하십시오.



디지털 카메라에 연결된 헤드폰 또는 디지털 카메라 마이크 레벨 표시를 통해 확인하면서 레벨을 설정할 것을 권장합니다.

녹음 레벨 자동 조절.

ALC 스위치를 [ON] 으로 미십시오. 높은 볼륨에서 녹음 레벨은 자동으로 줄어들어 사운드 왜곡을 감소시킵니다.

■ 바람이나 취급으로 인한 노이즈 감소

바람이나 취급으로 인한 노이즈는 XLR 단자 (INPUT1, INPUT2) 로 입력된 저주파수 성분을 제거하여 줄일 수 있습니다.

LOW CUT 스위치 (INPUT1, INPUT2) 를 [16Hz] 또는 [160Hz] 로 설정하십시오.

- 노이즈 종류에 따라 선택하십시오.

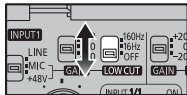

■ 외장 오디오 기기 사용하기

1 LINE/MIC/+48V 스위치 (INPUT1, INPUT2) 를 연결된 기기에 맞게 설정하십시오 .

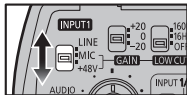

스위치를 XLR 단자 (INPUT1, INPUT2) 에 연결된 장치에 맞게 설정하십시오 .

[LINE]	외장 오디오 기기 (예 : 믹서) .
[MIC]	다이내믹 마이크 또는 배터리가 내장된 마이크 .
[+48V]	+48V 전원 공급 (팬텀 전원 공급) 을 지원하는 마이크 .

- [+48V] 로 설정할 경우 , +48V 전원 공급을 지원하지 않는 기기를 연결하게 되면 연결한 기기가 손상될 수 있습니다 . 연결하기 전에 기기를 확인하십시오 .
- 연결되지 않은 단자의 노이즈가 방해가 되면 LINE/MIC/+48V 스위치를 [LINE] 으로 설정하십시오 .

2 [MIC], [+48V] 로 설정한 경우) GAIN 스위치 (INPUT1, INPUT2) 로 입력 레벨을 설정하십시오 .

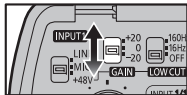

LINE/MIC/+48V 스위치를 [MIC] 또는 [+48V] 로 설정하면 GAIN 스위치로 입력 게인을 변경할 수 있습니다 .

[+20]	+20 dB
[0]	0 dB (기본 설정 , 표준 레벨 : -40 dBu)
[-20]	-20 dB

- LINE/MIC/+48V 스위치를 [LINE] 으로 설정하면 입력 게인을 변경할 수 없습니다 .

3 CH1/2 스위치로 녹음 채널을 설정하십시오 .

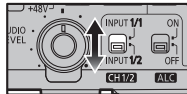

설정	CH1/CH2 로 녹음된 오디오	
[INPUT 1/1]	INPUT1	CH1 CH2
[INPUT 1/2]	INPUT1 INPUT2	CH1 CH2

- 두 개의 XLR(3 핀) 플러그가 있는 스테레오 마이크를 사용할 경우에는 Lch 를 XLR 단자 (INPUT1) 에 , Rch 를 XLR 단자 (INPUT2) 에 연결하고 CH1/2 스위치를 [INPUT 1/2] 로 설정하십시오 .

사용상의 주의

■ 기기에 관하여

무선 송신기나 고전압선 가까이에서는 본 기기를 사용하지 마십시오.

- 무선 송신기 또는 고전압선 가까이에서 촬영된 이미지와 사운드에 노이즈가 나타날 수 있습니다. 이러한 장소에서 멀리 떨어진 곳에서 촬영하십시오. 노이즈 레벨은 사용하는 XLR 마이크에 따라 다릅니다.

기기를 살충 스프레이 및 기타 휘발성 물질에 가까이 하지 마십시오.

- 이러한 물질에 노출되면 외장 케이스와 기기에 인쇄된 텍스트와 심볼이 손상될 수 있습니다.
- 기기를 고무나 PVC 로 만들어진 물질에 장시간 닿지 않도록 하십시오.

디지털 카메라에 장착되어 있는 상태에서 손으로 기기를 휴대하지 마십시오.

- 작동 이상이나 오작동을 일으킬 수 있으므로 어떠한 상황에서도 기기를 다음과 같은 장소에서 사용하거나 보관해서는 안됩니다:
 - 직사광선이나 여름의 해변가
 - 고온다습한 장소 또는 온도나 습도의 변화가 심한 곳
 - 모래, 먼지 또는 흙이 많은 장소
 - 화기가 있는 장소
 - 히터, 에어컨 또는 가습기에서 가까운 장소
 - 기기가 물에 젖을 수 있는 장소
 - 진동이 있는 장소
 - 자동차 내부

- 기기를 떨어뜨리거나 다른 물건이나 사물에 부딪히게 하여 강한 충동이나 충격을 주지 마십시오.
- 동영상 촬영할 때 디지털 카메라나 렌즈의 소리 또는 기타 조작용이 녹음될 수 있습니다. 렌즈 소리가 특히 방해가 되면 사용하는 동안 카메라를 수동 초점으로 설정하십시오. 조작용이 특히 방해가 되면 사용하는 동안 마이크의 위치를 디지털 카메라에서 멀리 배치하십시오.
- 단자가 지저분하면 연결 불량일 수 있습니다. 연결하기 전에 부드러운 마른 천으로 깨끗하게 닦아주십시오.
- 디지털 카메라의 전원을 [ON] 한 상태에서 케이블을 연결하거나 빼지 마십시오.
- 사용하기 전에 XLR 마이크 어댑터가 제대로 녹음되는지 확인하십시오.
- 본 기기를 분해하거나 개조하지 마십시오.

■ 손질

손질 시에는 부드러운 마른 천으로 기기를 닦으십시오.

- 기기가 심하게 더럽혀진 경우에는 젖은 천을 꼭 짜서 닦은 후 마른 천으로 닦으면 됩니다.
- 외장 케이스와 기기에 인쇄된 텍스트와 심볼이 손상될 수 있으므로 벤진, 시너, 알코올, 주방 세제 등과 같은 용제로 기기를 닦지 마십시오.
- 화학 천을 사용할 경우에는 반드시 부속 설명서의 내용을 따르십시오.

사양

사양은 예고없이 변경될 수 있습니다.

입력 단자	INPUT1 단자 , INPUT2 단자 :XLR3 핀 , 암
표준 입력 레벨	LINE: 0 dBu MIC, +48V: -40 dBu (0 dBu=0.775 Vrms)
표준 녹음 레벨	-12 dBFS(표준 입력에서)
주파수 특성	20 Hz ~ 20 kHz, +0/-1 dB (Fs=48 kHz) 20 Hz ~ 40 kHz, +0/-1 dB (Fs=96 kHz)
GAIN 스위치	+20, 0, -20 dB
LOW CUT 스위치	160 Hz, 16 Hz, OFF(주파수 차단)
치수	약 64.4 mm (W)×60.9 mm (H)×81.8 mm (D) (돌출 부위 제외)
중량	약 173 g
작동 가능한 온도	0 °C 에서 40 °C
작동 가능한 습도	10%RH 에서 80%RH

본 제품 (액세서리 포함) 의 심볼은 다음을 나타냅니다 :

=== DC (직류)

씨리얼 넘버의 예 : ○○1A○○○○○○○
 코드의 구성 : 3 번째 심볼 생산년도
 (1-2011 년 , 2-2012 년 ,
 3-2013 년 등);
 4 번째 심볼 생산 월
 (A-1 월 , B-2 월 ... L-12 월)

씨리얼 넘버
 라벨의 위치 : 밀면 (등급 라벨)

주 : 9 월은 "I" 대신에 "S" 로 표시되는
 경우가 있다 .

Panasonic Korea Ltd.

서울특별시 서초구 서초대로254 (서초동, 오피런스17층)

서비스문의 : 1588-8452

<http://www.panasonic.co.kr>

Инструкция по эксплуатации Микрофонный адаптер XLR

Благодарим за приобретение продукции Panasonic. Перед использованием этого изделия, пожалуйста, внимательно прочитайте данные инструкции и сохраните это руководство для дальнейшего использования.

Оглавление

Информация для вашей безопасности	77
Предостережения	79
Дополнительные принадлежности, которые поставляются в комплекте	79
Названия частей	80
Прикрепление к фотокамере	81
Подключение микрофона	81
Использование адаптера микрофона XLR	82
Предосторожности при использовании.....	84
Технические характеристики.....	85

Информация для вашей безопасности

ВНИМАНИЕ!

Для снижения риска пожара, удара электрическим током или повреждения изделия:

- Не следует устанавливать или размещать данный аппарат в книжном шкафу, встроенном шкафу или другом замкнутом пространстве. Обеспечьте хорошую вентиляцию данного устройства.

Предупреждение

Для снижения риска пожара, удара электрическим током или повреждения изделия:

- Берегите это устройство от воздействия дождя, влажности, капель и брызг.
- Используйте рекомендуемое дополнительное оборудование.
- Не снимайте крышки.
- Не чините устройство самостоятельно. Доверьте обслуживание квалифицированному персоналу.
- При возникновении каких-либо неисправностей прекратите использование.

< Предупреждение >

Следуйте нижеприведённым правилам, если иное не указано в других документах.

1. Устанавливайте прибор на твёрдой плоской поверхности, за исключением отсоединяемых или несъёмных частей.
2. Хранить в сухом, закрытом помещении.
3. Во время транспортировки не бросать, не подвергать излишней вибрации или ударам о другие предметы.
4. Утилизировать в соответствии с национальным и/или местным законодательством.

Правила и условия реализации не установлены изготовителем и должны соответствовать национальному и/или местному законодательству страны реализации товара.

Предостережения

Данное устройство является адаптером микрофона XLR для цифровых фотокамер Panasonic.

Прикрепление имеющегося в продаже микрофона XLR и его использование вместе с совместимой цифровой фотокамерой позволяет записывать стереозвук высокого качества.

Данное устройство поддерживает вывод звука высокого разрешения. Если прикрепить его к совместимой цифровой фотокамере, можно записывать звук высокого разрешения.

- **Совместимые устройства (По состоянию на февраль 2017 г.)**

Совместимые устройства: DC-GH5

Для получения последней информации о совместимых устройствах обратитесь к инструкции по эксплуатации, каталогу или веб-сайту цифровой фотокамеры.

<http://panasonic.jp/support/global/cs/dsc/>

■ Обращение с устройством

- **Не подвергайте устройство воздействию сильной вибрации и избегайте ударов.** Несоблюдение этого может привести к неисправности и отказу.
- Попадание песка и грязи может вызвать неисправность устройства. При использовании устройства в таких местах, как пляж, принимайте меры для его защиты от песка и грязи.

- При использовании устройства в дождливый день или на пляже принимайте меры, чтобы устройство оставалось сухим.
- Данное устройство не является ни пыленепроницаемым, ни брызгозащищенным. Если на устройство случайно попадут капли воды, вытрите их сухой тканью. Если устройство перестанет правильно функционировать, обратитесь к своему поставщику или в компанию Panasonic.
- Прочтите также руководство по эксплуатации своей цифровой фотокамеры.

Дополнительные принадлежности, которые поставляются в комплекте

Номера изделий верны по состоянию на февраль 2017 г. Они могут изменяться.

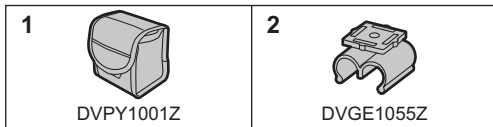

- 1 Мягкий чехол
- 2 Держатель кабеля
 - Прикреплен к устройству на момент покупки.

Названия частей

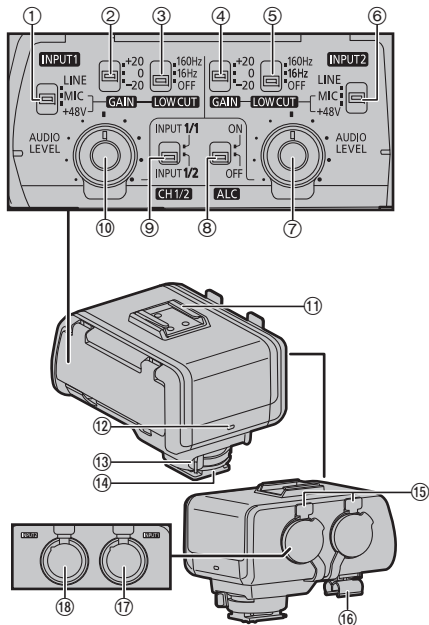

- ① Переключатель LINE/MIC/+48V (INPUT1)
- ② Переключатель GAIN (INPUT1)
- ③ Переключатель LOW CUT (INPUT1)
- ④ Переключатель GAIN (INPUT2)
- ⑤ Переключатель LOW CUT (INPUT2)
- ⑥ Переключатель LINE/MIC/+48V (INPUT2)
- ⑦ Диск AUDIO LEVEL (INPUT2)
- ⑧ Переключатель ALC
- ⑨ Переключатель CH1/2
- ⑩ Диск AUDIO LEVEL (INPUT1)
- ⑪ Колодка для принадлежностей
- ⑫ Индикатор POWER
- ⑬ Блокирующий рычажок
- ⑭ Крепление для посадочного места
- ⑮ Запирающий рычажок
- ⑯ Держатель кабеля
- ⑰ Разъем XLR (INPUT1)
- ⑱ Разъем XLR (INPUT2)

Прикрепление к фотокамере

Убедитесь, что фотокамера выключена. Прикрепление или снятие адаптера микрофона XLR при включенной фотокамере может привести к неисправности.

- 1 Сдвиньте блокирующий рычажок в направлении, противоположном указанному на значке [LOCK ►] (1).

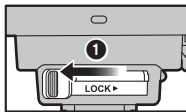

- 2 Плотно до щелчка вставьте адаптер микрофона XLR в посадочное место (2).

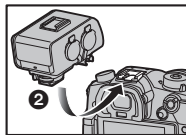

- 3 Сдвиньте блокирующий рычажок в положение [LOCK ►] (3).

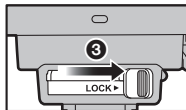

- Чтобы снять адаптер микрофона XLR сдвиньте блокирующий рычажок в направлении, противоположном указанному стрелкой [LOCK ►], и выньте адаптер из посадочного места.

Подключение микрофона

Вставьте штекер кабеля микрофона в разъем XLR устройства.

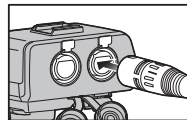

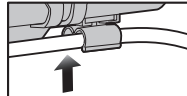
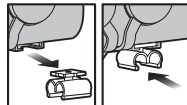
- Чтобы избежать воздействия излишней силы на посадочное место цифровой фотокамеры, вставляйте штекер, придерживая устройство рукой.
 - Если подключается только один кабель, подключите его к разъему [INPUT1].
 - Используйте экранированный кабель микрофона XLR с разъемом XLR (3-контактным).
 - Кабель микрофона можно прикрепить к держателю кабеля данного устройства.
- 
- 
- Направление держателя кабеля можно изменить. Снимите держатель кабеля и прикрепите его в другом направлении.
 - Храните держатель кабеля в недоступном для детей месте во избежание его проглатывания детьми.

- Имеющийся в продаже микрофон XLR или держатель микрофона можно прикрепить к колодке для принадлежностей данного устройства.

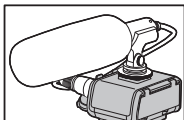

■ Как извлечь кабель микрофона

Нажмите на запирающий рычажок (1) и возьмитесь за штекер, чтобы его извлечь (2).

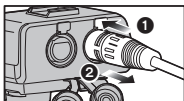

Использование адаптера микрофона XLR

Данное устройство можно использовать, включив цифровую фотокамеру [ON], когда устройство установлено на этой цифровой фотокамере.

- Включится индикатор POWER устройства.
- Рабочий звук переключателя может записаться или звук может прерваться, если операция переключения выполняется во время записи видео.

■ Установка уровня записи

Установите уровень записи звука, поступающего на разъемы XLR (INPUT1, INPUT2).

- Уровень записи для встроенного микрофона цифровой фотокамеры и разъема [MIC] установить нельзя.

1 Установите переключатель ALC на [OFF].

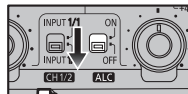

2 Поверните диск AUDIO LEVEL (INPUT1, INPUT2) для установки уровня записи (громкости).



Рекомендуется устанавливать уровень, проверяя звук с помощью подключенных к цифровой фотокамере наушников или индикации уровня микрофона цифровой фотокамеры.

Автоматическая настройка уровня записи.

Установите переключатель ALC на [ON]. На высокой громкости уровень записи понижается автоматически, чтобы снизить искажение звука.

■ Снижение шума, вызванного ветром или перемещением

Вызванный ветром или перемещением шум снижается за счет отсеки низкочастотных составляющих, поступающих на разъемы XLR (INPUT1, INPUT2).

Установите переключатель LOW CUT (INPUT1, INPUT2) на [16Hz] или [160Hz].

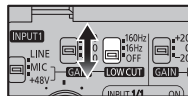

- Выбор зависит от типа шума.

■ Использование внешних аудиоустройств

1 Установите переключатель LINE/MIC/+48V (INPUT1, INPUT2) в соответствии с подключенным устройством.

Установите переключатель в соответствии с устройством, подключенным к разъемам XLR (INPUT1, INPUT2).

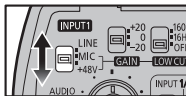

[LINE]	Внешние аудиоустройства (например, микшеры).
[MIC]	Динамический микрофон или микрофон со встроенным аккумулятором.
[+48V]	Микрофон с поддержкой источника питания +48 В (фантомного питания).

- В случае установки [+48V] подключение устройства без поддержки источника питания +48 В может привести к повреждению подключаемого устройства. Проверьте устройство, прежде чем его подключать.
- Если беспокоит шум из неподключенного разъема, установите переключатель LINE/MIC/+48V на [LINE].

2 (В случае установки [MIC], [+48V].)

Установите входной уровень с помощью переключателя GAIN (INPUT1, INPUT2).

Если переключатель LINE/MIC/+48V установлен на [MIC] или [+48V], входное усиление можно изменить с помощью переключателя GAIN.

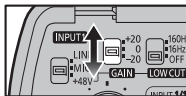

[+20]	+20 дБ
[0]	0 дБ (Установка по умолчанию, стандартный уровень: -40 дБн)
[-20]	-20 дБ

- Если переключатель LINE/MIC/+48V установлен на [LINE], входное усиление изменить нельзя.

3 Установите канал записи с помощью переключателя CH1/2.

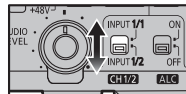

Настройки	Звук, записанный с помощью CH1/CH2	
[INPUT 1/1]	INPUT1	→ CH1 → CH2
[INPUT 1/2]	INPUT1 INPUT2	→ CH1 → CH2

- Если используется стереомикрофон с двумя штекерами XLR (3-контактными), подключите Lch к разъему XLR (INPUT1), а Rch к разъему XLR (INPUT2), и установите переключатель CH1/2 на [INPUT 1/2].

Предосторожности при использовании

■ Информация об устройстве

Не используйте данное устройство возле радиопередатчиков или высоковольтных линий.

- На изображения и звук, записанные возле радиопередатчиков или высоковольтных линий, может накладываться шум. Выполняйте запись в удаленных от них местах. Уровень шума зависит от используемого микрофона XLR.

Берегите устройство от воздействия инсектицидов и других летучих веществ.

- Воздействие таких веществ может привести к повреждению внешнего корпуса, а также текста и символов, напечатанных на устройстве.
- Избегайте оставлять устройство на длительное время в соприкосновении с изделиями из резины или ПВХ.

Не переносите устройство руками, когда оно прикреплено к цифровой фотокамере.

- Ни при каких обстоятельствах устройство не должно использоваться или храниться в каком-либо из перечисленных мест, т. к. это может привести к проблемам в работе или неисправностям:
 - Под прямыми солнечными лучами или на пляже летом
 - В местах с высокой температурой и влажностью или там, где случаются резкие изменения температуры и влажности
 - В местах с высокой концентрацией песка, пыли или грязи
 - Возле огня
 - Рядом с обогревателями, кондиционерами или увлажнителями
 - Там, где устройство может намочнуть

- В местах с высокой вибрацией
- Внутри транспортного средства
- Не роняйте устройство, не ударяйте его о другие предметы и не подвергайте другим сильным ударам или толчкам.
- При видеосъемке могут записаться звуки работы цифровой фотокамеры или объектива либо иной рабочий шум. Если звук объектива особенно беспокоит, во время использования установите на фотокамере режим ручной фокусировки. Если особенно беспокоит рабочий шум, во время использования поместите микрофон подальше от цифровой фотокамеры.
- Загрязненные разъемы могут привести к неправильным соединениям. До подключения очистите их сухой мягкой тканью.
- Не подключайте и не извлекайте кабели, когда питание цифровой фотокамеры включено [ON].
- До использования проверьте правильность записи с адаптером микрофона XLR.
- Загрязняется разбирать или изменять данное устройство.

■ Очистка

Во время очистки протрите устройство мягкой сухой тканью.

- Если устройство сильно загрязнено, его можно очистить, вытерев загрязнения отжатой влажной тканью, а затем сухой тканью.
- Не используйте для очистки устройства такие растворители, как бензин, разбавитель, спирт, моющие средства для кухни и т. д., поскольку это может привести к повреждению внешнего корпуса, а также текста и символов, напечатанных на устройстве.
- При использовании ткани, пропитанной химическим веществом, обязательно следуйте прилагаемой к ней инструкции.

Технические характеристики

Технические характеристики могут быть изменены без уведомления.

Входной разъем	Разъем INPUT1, Разъем INPUT2: XLR3-контактный, гнездо
Стандартный входной уровень	LINE: 0 дБн MIC, +48 В: -40 дБн (0 дБн=0,775 В среднеквадр.)
Стандартный уровень записи	-12 дБ полной шкалы (при стандартном входе)
Частотная характеристика	20 Гц до 20 кГц, +0/-1 дБ (Fs=48 кГц) 20 Гц до 40 кГц, +0/-1 дБ (Fs=96 кГц)
Переключатель GAIN	+20, 0, -20 дБ
Переключатель LOW CUT	160 Гц, 16 Гц, ВЫКЛ. (частота среза)
Габариты	Прибл. 64,4 мм (Ш)×60,9 мм (В)×81,8 мм (Г) (без выступающих частей)
Масса	Прибл. 173 г
Рабочая температура	0 °С до 40 °С
Рабочая влажность	10%RH до 80%RH

Символы на данном изделии (включая дополнительные принадлежности) означают следующее:

===	DC (постоянный ток)
-----	---------------------

ИНФОРМАЦИЯ О СООТВЕТСТВИИ ПРОДУКТА

Микрофонный адаптер XLR торговой марки "Panasonic", модель DMW-XLR1* соответствует требованиям ТР ТС 020/2011 где «*» - (набор символов a-z, A-Z, 0-9, знак «-» или пробел) – обозначает цвет изделия и/или рынок сбыта

Декларант:	ООО "Панасоник Рус", 115162, г. Москва, ул. Шаболовка, д. 31Г, этаж/помещение антресоль 1 этажа/10
Сертификат соответствия / декларация:	ЕАЭС N RU Д-JP.РА04.В.79454/22
Дата выдачи / регистрации:	11.07.2022
Срок действия до:	10.09.2026

Изготовитель:

С 01.04.2022 изменились название и адрес изготовителя:

Panasonic Entertainment & Communication Co., Ltd. 1-10-12 Yagumo-higashi-machi, Moriguchi City, Osaka 570-0021, Japan

Панасоник Энтертейнмент энд Коммюникейшн Ко., Лтд. 1-10-12 Ягумо-хигаши-мати, Мorigути Сити, Осака 570-0021, Япония

Made in China

Сделано в Китае



Информация для покупателя

Название продукции:	Микрофонный адаптер XLR
Страна производства:	Китай
Название производителя:	Панасоник Энтертейнмент энд Коммюникейшн Ко., Лтд.
Юридический адрес:	1-10-12 Ягумо-хигаши-мати, Моригути Сити, Осака 570-0021, Япония
Дата производства: Вы можете уточнить год и месяц по серийному номеру на табличке. Пример маркировки—Серийный номер № XX1AXXXXXXX (X-любая цифра или буква) Год: Третья цифра в серийном номере (1—2011, 2—2012, ... 0—2020) Месяц: Четвертая буква в серийном номере (A—Январь, B—Февраль, ...L—Декабрь) Примечание: Сентябрь может указываться как "S" вместо "I".	
Дополнительная информация:	Пожалуйста внимательно прочитайте инструкцию по эксплуатации.

Установленный производителем в порядке п. 2 ст. 5 Федерального Закона РФ "О защите прав потребителей" срок службы данного изделия равен 7 годам с даты производства при условии, что изделие используется в строгом соответствии с настоящей инструкцией по эксплуатации и применимыми техническими стандартами.

Импортёр

ООО «Панасоник Рус»

Россия, 115162, Москва, ул. Шаболовка, д.31Г, этаж/ помещение антресоль 1этажа/10

тел. 8-800-200-21-00

Інструкції з експлуатації XLR адаптер для мікрофона

Дякуємо за придбання продукції Panasonic.
Перед використанням цього продукту уважно
прочитайте ці інструкції і збережіть посібник для
подальшого використання.

Зміст

Інформація для вашої безпеки	88
Запобіжні заходи	90
Акcesуари, що постачаються в комплекті	90
Перелік деталей	91
Приєднання до фотокамери	92
Підключення мікрофона	92
Використання XLR-адаптера для мікрофона	93
Запобіжні заходи щодо використання	95
Технічні характеристики	96

Інформація для вашої безпеки

УВАГА!

Для запобігання пожежі, ураження електричним струмом чи пошкодження виробу:

- Не встановлюйте і не розміщуйте цей пристрій у обмеженому просторі: на книжкових полицях, вбудованих шафах та ін. Переконайтеся, що пристрій добре вентилується.

< Увага >

Виконуйте наступні застереження, якщо інше не вказано в супровідних документах.

1. Встановлюйте пристрій на жорсткій, рівній поверхні.
2. Зберігайте всередині захищеного від вологи приміщення.
3. Під час транспортування уникайте падіння пристрою, його надмірної вібрації або ударів об інші об'єкти.
4. Правила та умови утилізації мають відповідати національному та/або місцевому законодавству.

Умови реалізації не встановлені виробником та мають відповідати національним та/або місцевим законодавчим вимогам країни реалізації виробу.

Декларація про Відповідність

Вимогам Технічного Регламенту Обмеження Використання деяких Небезпечних Речовин в електричному та електронному обладнанні

(затвердженого Постановою №1057 Кабінету Міністрів України)

Виріб відповідає вимогам Технічного Регламенту Обмеження Використання деяких Небезпечних Речовин в електричному та електронному обладнанні (ТР ОВНР).

Вміст небезпечних речовин у випадках, не обумовлених в Додатку №2 ТР ОВНР, :

- 1 свинець(Pb) – не перевищує 0,1 % ваги речовини або в концентрації до 1000 частин на мільйон;
- 2 кадмій (Cd)– не перевищує 0,01 % ваги речовини або в концентрації до 100 частин на мільйон;
- 3 ртуть(Hg) – не перевищує 0,1 % ваги речовини або в концентрації до 1000 частин на мільйон;
- 4 шестивалентний хром (Cr^{6+}) – не перевищує 0,1 % ваги речовини або в концентрації до 1000 частин на мільйон;
- 5 полібромбіфеноли (PBB) – не перевищує 0,1 % ваги речовини або в концентрації до 1000 частин на мільйон;
- 6 полібромдефенілові ефіри (PBDE) – не перевищує 0,1 % ваги речовини або в концентрації до 1000 частин на мільйон.

Запобіжні заходи

Цей пристрій — XLR-адаптер для мікрофона цифрових фотокамер Panasonic.

Після підключення мікрофона XLR (наявний у продажу) до сумісної цифрової фотокамери можна записувати якісний стереофонічний звук.

Пристрій має високочастотний аудіовихід. Після його підключення до сумісної цифрової фотокамери можна записувати звук високої частоти.

- **Сумісні прилади (За станом на лютий 2017 р.)**
Сумісні прилади: DC-GH5

Щоб отримати найсвіжішу інформацію про сумісні пристрої, дивіться інструкцію, каталог або сайт цифрової фотокамери.

<http://panasonic.jp/support/global/cs/dsc/>

■ Поводження з пристроєм

- **Не піддавайте пристрій сильній вібрації або ударам.** Це може призвести до несправностей або відмови пристрою.
- Пісок і бруд також можуть вивести пристрій із ладу. У разі використання в такому середовищі, як пляж, вживіть заходів для його захисту від піску та бруду.
- Під час використання пристрою в дощовий день чи на пляжі потурбуйтеся про його захист від вологи.
- Цей пристрій не захищено від пилу та бризок. Якщо на нього випадково потраплять краплини води тощо, видаліть їх за допомогою сухої тканини. Якщо пристрій

не працюватиме коректно, зверніться до свого дилера або в компанію Panasonic.

- Також прочитайте посібник для своєї цифрової фотокамери.

Акcesуари, що постачаються в комплекті

Номери виробів вірні за станом на лютий 2017 р. Вони можуть змінюватися.

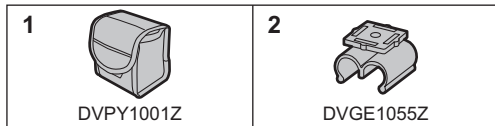

- 1 М'який чохол
- 2 Тримач кабелю
 - Кріпиться до пристрою під час продажу.

Перелік деталей

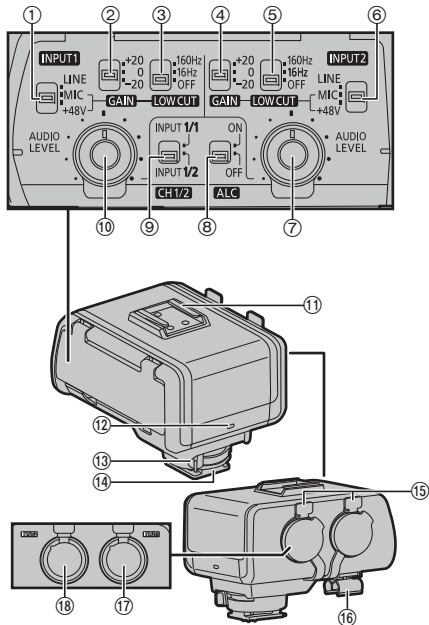

- ① Перемикач LINE/MIC/+48V (INPUT1)
- ② Перемикач GAIN (INPUT1)
- ③ Перемикач LOW CUT (INPUT1)
- ④ Перемикач GAIN (INPUT2)
- ⑤ Перемикач LOW CUT (INPUT2)
- ⑥ Перемикач LINE/MIC/+48V (INPUT2)
- ⑦ Диск AUDIO LEVEL (INPUT2)
- ⑧ Перемикач ALC
- ⑨ Перемикач CH1/2
- ⑩ Диск AUDIO LEVEL (INPUT1)
- ⑪ Гарячий черевик
- ⑫ Індикатор POWER
- ⑬ Фіксатор
- ⑭ Кріплення "гарячий черевик"
- ⑮ Важіль фіксатора
- ⑯ Тримач кабелю
- ⑰ Гніздо XLR (INPUT1)
- ⑱ Гніздо XLR (INPUT2)

Приєднання до фотокамери

Переконайтеся, що фотокамеру вимкнено. Якщо під час приєднання або від'єднання XLR-адаптера для мікрофона фотокамеру ввімкнено, це може спричинити несправність.

1 Зсуньте фіксатор у бік, протилежний указаному значком [LOCK ►] (1).

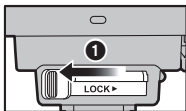

2 Вставте XLR-адаптер для мікрофона в роз'єм "гарячий черевик" до повної фіксації (2).

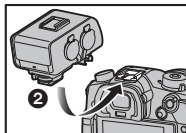

3 Замкніть фіксатор, зсунувши його в положення [LOCK ►] (3).

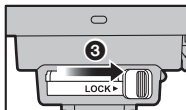

• Щоб зняти XLR-адаптер для мікрофона, зсуньте фіксатор у бік, протилежний указаному стрілкою на значку [LOCK ►], і витягніть його з "гарячого черевика".

Підключення мікрофона

Підключіть штекер кабелю мікрофона до гнізда XLR пристрою.

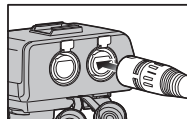

- Щоб не натискати на роз'єм "гарячий черевик" цифрової фотокамери занадто сильно, підключайте штекер, притримуючи пристрій рукою.
- Якщо потрібно підключити лише один кабель, підключіть його до гнізда [INPUT1].
- Використовуйте екранований кабель для мікрофона XLR з гніздом XLR (3 pin).
- Кабель мікрофона можна підключити до тримача кабелю пристрою.

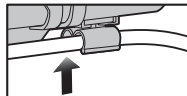

- Орієнтацію тримача кабелю можна змінити. Витягніть тримач кабелю і приєднайте його з іншою орієнтацією.
- Тримайте тримач кабелю в недоступному для дітей місці, щоб вони випадково його не проковтнули.

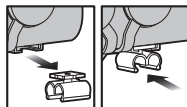

- Доступний у продажу мікрофон XLR або тримач мікрофона можна підключити до “гарячого черевика” пристрою.

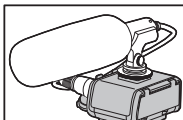

■ Відключення кабелю мікрофона

Натисніть важіль фіксатора (1) і утримуйте штекер, щоб відключити його (2).

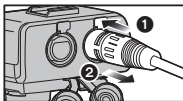

Використання XLR-адаптера для мікрофона

Щоб скористатися пристроєм, увімкніть ([ON]) цифрову фотокамеру, на якій встановлено цей пристрій.

- Індикатор POWER приладу ввімкнеться.
- У разі перемикавання під час відеозйомки може записатися робочий звук перемикавання, або звук може перерватися.

■ Налаштування рівня запису

Налаштуйте рівень запису звуку через гнізда XLR (INPUT1, INPUT2).

- Рівень запису вбудованого мікрофона цифрової фотокамери та гнізда [MIC] неможливо налаштувати.

1 Посуньте перемикач ALC у положення [OFF].

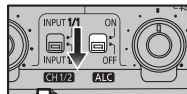

2 Поверніть диск AUDIO LEVEL (INPUT1, INPUT2), щоб налаштувати рівень запису (гучність).



Рекомендовано налаштувати рівень із підключеними до цифрової фотокамери навушниками або слідкувати за відображенням рівня сигналу мікрофона.

■ Автоматичне налаштування рівня запису.

Перемістіть перемикач ALC у положення [ON]. На великій гучності рівень запису автоматично зменшується, щоб знизити спотворення звуку.

■ Зменшення шуму від вітру або експлуатації

Шум від вітру або експлуатації можна зменшити, якщо відключити низькочастотні компоненти, підключені до гнізда XLR (INPUT1, INPUT2).

Установіть перемикач LOW CUT (INPUT1, INPUT2) на [16Hz] або [160Hz].

- Виберіть необхідний варіант залежно від типу шуму.

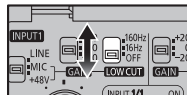

■ Використання зовнішніх аудіопристроїв

1 Установіть перемикач LINE/MIC/+48V (INPUT1, INPUT2) відповідно до підключеного пристрою.

Установіть перемикач відповідно до пристрою, підключеного до гнізд XLR (INPUT1, INPUT2).

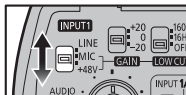

[LINE]	Зовнішні аудіопристрої (наприклад, мікшер).
[MIC]	Динамічний мікрофон або мікрофон із вбудованим акумулятором.
[+48V]	Мікрофон із підтримкою джерела живлення +48V (фантомне живлення).

- У разі встановлення [+48V], для приладу, що не підтримує джерело живлення +48V, це може призвести до пошкодження цього приладу. Перевірте прилад, перш ніж підключати його.
- Якщо вам заважає шум від гнізда без підключень, установіть для перемикача LINE/MIC/+48V значення [LINE].

2 (Якщо встановлено [MIC], [+48V]) Налаштуйте рівень вхідного сигналу за допомогою перемикача GAIN (INPUT1, INPUT2).

Якщо перемикач LINE/MIC/+48V установлено на [MIC] або [+48V], можна змінити посилення вхідного сигналу за допомогою перемикача GAIN.

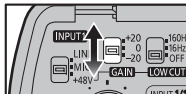

[+20]	+20 дБ
[0]	0 дБ (Параметр за замовчуванням, стандартний рівень: -40 dBu)
[-20]	-20 дБ

- Якщо перемикач LINE/MIC/+48V установлено на [LINE], посилення вхідного сигналу неможливо змінити.

3 Налаштуйте канал запису за допомогою перемикача CH1/2.

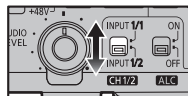

Налаштування	Звук, записаний через CH1/CH2	
[INPUT 1/1]	INPUT1	CH1 CH2
[INPUT 1/2]	INPUT1 INPUT2	CH1 CH2

- Якщо використовується стереомікрофон із двома штекерами XLR (3 pin), підключіть Lch до гнізда XLR (INPUT1), Rch до гнізда XLR (INPUT2), а тоді встановіть перемикач CH1/2 на [INPUT 1/2].

Запобіжні заходи щодо використання

■ Відомості про пристрій

Не використовуйте цей пристрій біля радіопередавачів або високовольтних ліній.

- Зображення та звук, записані біля радіопередавачів або високовольтних ліній, можуть містити шум. Виконуйте зйомку у віддалених від них місцях. Рівень шуму може відрізнятись залежно від мікрофона XLR, що використовується.

Не допускайте потрапляння на мікрофон інсектицидів та інших речовин, які швидко випаровуються.

- Вплив таких речовин може привести до пошкодження зовнішнього корпусу, а також стирання тексту та символів, нанесених на прилад.
- Не допускайте тривалого контакту пристрою з предметами з гуми чи ПВХ.

Не переміщуйте пристрій у руках, коли його все ще прикріплено до цифрової фотокамери.

- За жодних обставин не використовуйте та не зберігайте пристрій у будь-якому з наведених нижче місць, оскільки це може викликати несправності:
 - Під впливом прямих сонячних променів або на пляжі влітку
 - У місцях із високими рівнями температури та вологості або різкими їх перепадами
 - У місцях із високою концентрацією піску, пилу або бруду
 - Поблизу відкритого вогню
 - Біля обігрівачів, кондиціонерів і зволожувачів повітря

– Там, де вода може потрапити на пристрій і зробити його вологим

– Там, де є вібрація

– У транспортному засобі

- Не кидайте пристрій, не вдаряйте ним об інші предмети та не стукайте по ньому.
- Під час відеозапису може бути записано шум роботи цифрової фотокамери, об'єктива тощо. Якщо звук роботи об'єктива дуже заважає, встановіть ручне фокусування. Якщо дуже заважає робочий звук, тримайте мікрофон якомога далі від цифрової фотокамери під час використання.
- Якщо гнізда забруднено, це може призвести до проблем під час підключення. Перед підключенням очистьте їх сухою м'якою тканиною.
- Не підключайте та не відключайте кабелі, коли цифрову фотокамеру ввімкнуто.
- Перед використанням перевірте коректність роботи XLR-адаптера для мікрофона.
- Не розбирайте та не змінюйте пристрій.

■ Чистка

Під час чистки протріть пристрій сухою м'якою тканиною.

- Якщо мікрофон сильно забруднено, його можна очистити, витерши віджатою вологою, а потім сухою тканиною.
- Не застосовуйте для очищення пристрою таких розчинників, як бензол, розріджувач, спирт, мийні засоби для посуду тощо. Це може призвести до пошкодження зовнішнього корпусу, а також стирання тексту та символів, нанесених на пристрій.
- Застосовуючи синтетичні тканини, обов'язково виконуйте супровідні вказівки.

Технічні характеристики

Технічні характеристики можуть змінюватися без попереднього повідомлення.

Вхідне гніздо	Гніздо INPUT1, Гніздо INPUT2: 3 контакти XLR, обтискна деталь
Стандартний рівень вхідного сигналу	LINE: 0 dBu MIC, +48 В: -40 dBu (0 dBu=0,775 Vrms)
Стандартний рівень запису	-12 dBFS (зі стандартним вхідним сигналом)
Частотна характеристика	20 Гц до 20 кГц, +0/-1 дБ (Fs=48 кГц) 20 Гц до 40 кГц, +0/-1 дБ (Fs=96 кГц)
Перемикач GAIN	+20, 0, -20 дБ
Перемикач LOW CUT	160 Гц, 16 Гц, OFF (частота зрізу)
Габарити	Прибл. 64,4 мм (Ш)×60,9 мм (В)×81,8 мм (Г) (без урахування частин, що виступають)
Маса	Прибл. 173 г
Робоча температура	0 °C до 40 °C
Робоча вологість	10%RH до 80%RH

Умовні позначення на цьому виробі (включно з додатковим обладнанням) мають наведені нижче значення.

=== DC (постійний струм)

Інформація для покупця

Назва виробу:	XLR адаптер для мікрофона
Країна виробництва:	Китай
Виробник:	Панасонік Ентертейнмент енд Коммюнікейшн Ко., Лтд.
Адреса виробника:	1-10-12 Яґумо-хіґаші-мачі, Моріґучі Сіті, Осака 570-0021, Японія
Дата виробництва: ви можете знайти рік і місяць виробництва у серійному номері, вказаному на табличці. Приклад позначення— Серійний № XX1AXXXXXXX (X-будь-яка цифра або літера) Рік: третя цифра у серійному номері (1—2011, 2—2012, ...0—2020) Місяць: четверта літера у серійному номері (A—січень, B—лютий, ...L—грудень) Примітка: Вересень може вказуватися як "S" замість "I".	
Додаткова інформація:	Просимо уважно прочитати інструкції з експлуатації.

Встановлений виробником згідно Закону України "Про захист прав споживачів" термін служби виробу становить 7 років з дати виготовлення за умови, що виріб використовується в суворій відповідності до даної інструкції з експлуатації та застосовуваних технічних стандартів.

Імпортер:

ТОВ "ПАНАСОНІК УКРАЇНА ЛТД"
вул. Васильківська, буд. 30, м. Київ
03022, Україна

Страна	Телефон Информационного Центра
Россия	8 (800) 200-21-00
Беларусь	8 (820) 007-1-21-00
Україна	0 (800) 309-880
Հայաստան	0-800-01-005
საქართველო	0 (800) 100 110
Moldova	+373-22-22-11-11*
Қазақстан	8-800-0-809-809
Кыргыз Республикасы	00-800-0101-0021
Azərbaycan	+994-12-404-11-01*
Тоҷикистон	+380-44-490-38-98**
Ўзбекистон	+998-78-147-67-77*
Türkmenistan	+380 (44) 490-38-98**

Подробнее о Информационных Центрах компании Panasonic -
<https://www.panasonic.com/>

* Тарификация звонков согласно действующим тарифам операторов связи

** Тарификация звонков осуществляется по международным тарифам

Manufactured by:
Panasonic Entertainment & Communication Co., Ltd.
1-10-12, Yagumo-higashi-machi, Moriguchi City, Osaka, Japan
Importer for UK:
Panasonic UK, a branch of Panasonic Marketing Europe GmbH
Maxis 2, Western Road, Bracknell, Berkshire, RG12 1RT
Importer for EU:
Panasonic Marketing Europe GmbH
Authorized Representative in EU:
Panasonic Testing Centre
Winsbergring 15, 22525 Hamburg, Germany

Fabriqué par:
Panasonic Entertainment & Communication Co., Ltd.
1-10-12, Yagumo-higashi-machi, ville de Moriguchi, Osaka, Japon
Importateur :
Panasonic Marketing Europe GmbH
Représentant autorisé dans l'UE :
Panasonic Testing Centre
Winsbergring 15, 22525 Hambourg, Allemagne

Fabricado por:
Panasonic Entertainment & Communication Co., Ltd.
1-10-12, Yagumo-higashi-machi, Ciudad de Moriguchi, Osaka, Japón
Importador:
Panasonic Marketing Europe GmbH
Representante Autorizado para la UE:
Panasonic Testing Centre
Winsbergring 15, 22525 Hamburgo, Alemania

Hergestellt von:
Panasonic Entertainment & Communication Co., Ltd.
1-10-12, Yagumo-higashi-machi, Moriguchi City, Osaka, Japan
Importeur:
Panasonic Marketing Europe GmbH
Vertretungsberechtigter in der EU:
Panasonic Testing Centre
Winsbergring 15, 22525 Hamburg, Deutschland

Fabbricato da:
Panasonic Entertainment & Communication Co., Ltd.
1-10-12, Yagumo-higashi-machi, Città di Moriguchi, Osaka, Giappone
Importatore:
Panasonic Marketing Europe GmbH
Rappresentante autorizzato nell'UE:
Panasonic Testing Centre
Winsbergring 15, 22525 Amburgo, Germania

Panasonic Entertainment & Communication Co., Ltd.

Web Site/Site Web: <http://www.panasonic.com>

© Panasonic Entertainment & Communication Co., Ltd. 2017

المواصفات

المواصفات خاضعة للتغيير دون إشعار.

طرف توصيل الدخل	طرف توصيل INPUT1، طرف توصيل INPUT2: XLR ثلاثي الأسنان، أنثى
مستوى الدخل القياسي	LINE: 0 وحدة ديسبل MIC، +48 فولت: -40 وحدة ديسبل (0 وحدة ديسبل=0.775 فولت جذر متوسط المربع)
مستوى التسجيل القياسي	12 - ديسبل بالنسبة للمقياس الكامل (عند الدخل القياسي)
خصائص التردد	20 هرتز إلى 20 كيلو هرتز، +0/-1 ديسبل (المقياس الكامل=48 كيلو هرتز) 20 هرتز إلى 40 كيلو هرتز، +0/-1 ديسبل (المقياس الكامل=96 كيلو هرتز)
مفتاح GAIN	20، 0، -20 ديسبل
مفتاح LOW CUT	160 هرتز، 16 هرتز، OFF (تردد القطع)
الأبعاد	تقريباً 64.4 مم (العرض)×60.9 مم (الارتفاع)×81.8 مم (السُمك) (باستثناء الأجزاء البارزة)
الوزن	173 جرام تقريباً
درجة حرارة التشغيل	من 0 درجة مئوية إلى 40 درجة مئوية
نسبة الرطوبة أثناء التشغيل	من 10%RH إلى 80%RH

تمثل الرموز الموجودة بالمنتج (بما في ذلك الملحقات) ما يلي:

== DC (تيار مستمر)

Panasonic Entertainment
& Communication Co., Ltd.

Web Site: <http://www.panasonic.com>

© Panasonic Entertainment
& Communication Co., Ltd. 2017

تنبيهات للاستخدام

حول مهائى الميكروفون

- في حالة تسجيل صورة متحركة، قد يجري تسجيل أصوات الكاميرا الرقمية أو العدسة، أو أصوات التشويش الأخرى الناجمة عن التشغيل. إذا كان الصوت الصادر من العدسة مزعجاً على وجه التحديد، فاضبط الكاميرا على التركيز اليدوي أثناء الاستخدام. أما إذا كان التشويش الناجم عن التشغيل يمثل مصدر إزعاج بشكل ما، فضع الميكروفون بعيداً عن الكاميرا الرقمية أثناء الاستخدام.
- إذا كانت أطراف التوصيل متسخة، فقد تتسبب في حدوث عطل في الاتصالات. فامسح قطعة قماش ناعمة وجافة قبل الاستخدام لتنظيفها.
- لا توصّل الكابلات أو تفصلها أثناء ضبط طاقة الكاميرا الرقمية على وضع [ON].
- تحقق من أن مهائى الميكروفون XLR يسجل على نحو طبيعي قبل استخدامه.
- لا تقم بفك هذا الميكروفون أو تعديله.

التنظيف

- نظّف مهائى الميكروفون عن طريق مسحه بقطعة قماش جافة وناعمة.
- عند اتساخ مهائى الميكروفون بشدة، يمكن تنظيفه عن طريق مسح ما عليها من أوساخ بقطعة قماش مبللة ومعصورة، ثم بأخرى جافة.
- لا تستخدم عند تنظيف مهائى الميكروفون أي مواد منيبيبة كالبينزين أو النتر أو الكحول أو مواد تنظيف منزلية وغيرها؛ لأن ذلك قد يتسبب في تلف الهيكل الخارجي والنصوص والرموز المطبوعة على مهائى الميكروفون.
- عند استخدام قطعة قماش كيميائية، تأكد من اتباع التعليمات المرفقة معها.

لا تستخدم الكاميرا بالقرب من أجهزة الاتصال اللاسلكية أو خطوط كهربائية عالية الفولتية.

- قد يكون التشويش موجوداً في الصور والصوت المسجلين بالقرب من أجهزة الإرسال اللاسلكية أو الخطوط العالية الفولتية. أجز التسجيل في المواقع البعيدة عن هذه الأجهزة والخطوط. يختلف مستوى التشويش باختلاف ميكروفون XLR المستخدم.

احتفظ بمهائى الميكروفون بعيداً عن عبوات رش المبيدات الحشرية والمواد المتطايرة الأخرى.

- قد يؤدي تعريض مهائى الميكروفون لهذه المواد إلى حدوث تلف بالحبيبة الخارجية والنصوص والرموز المطبوعة على مهائى الميكروفون.
- لا تترك مهائى الميكروفون ملامساً لأي عناصر مصنوعة من المطاط أو البولي فينيل كلوريد (PVC) لمدة زمنية طويلة.

لا تحمل الميكروفون بيدك، وهو لا يزال مثبتاً بكاميرا رقمية.

- لا ينبغي في أي حال من الأحوال تخزين هذا الحامل أو استخدامه في أي مكان من الأماكن التالية؛ وإن حدث ذلك، فقد تقع مشاكل في التشغيل أو قصور في الأداء:
 - تحت أشعة الشمس المباشرة أو على الشاطئ في الصيف
 - في الأماكن ذات درجات الحرارة أو معدلات الرطوبة المرتفعة، أو حيث تحدث تغيرات ملحوظة في درجة الحرارة ومعدل الرطوبة
 - في الأماكن التي يزداد فيها تركيز الرمال أو الغبار أو الأتربة
 - حيثما توجد النار
 - بالقرب من السخانات أو المكيفات أو المرطبات
 - في الأماكن التي يكون فيها عرضة للبلل
 - حيثما يحدث اهتزاز
 - داخل سيارة
- لا تعرض الميكروفون للسقوط، أو الاصطدام بأشياء أخرى، أو أي نوع آخر من ضغط شديد أو صدمة عنيفة.

20 + ديسيل	[+20]
0 ديسيل الإعداد الافتراضي، المستوى القياسي: 40 - وحدة ديسيل)	[0]
20 - ديسيل	[-20]

• في حالة ضبط LINE/MIC/+48V على [LINE]، لا يمكن تغيير كسب الدخل.

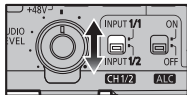

3 اضغط قناة التسجيل بواسطة مفتاح CH1/2.

الصوت المسجل بواسطة قناتي CH1/CH2	الإعدادات
CH1 ← INPUT 1 CH2 ← INPUT 1	[INPUT 1/1]
CH1 ← INPUT 1 CH2 ← INPUT 2	[INPUT 1/2]

• في حالة استخدام ميكروفون استريو بواسطة قابسي XLR (ثلاثي الأسنان)، وصِل قناة Lch بطرف توصيل XLR (INPUT1)، وقناة Rch بطرف توصيل XLR (INPUT2)، ثم اضغط مفتاح CH1/2 على [INPUT 1/2].

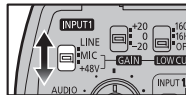

1 استخدم أجهزة الصوت الخارجية 1 اضغط مفتاح LINE/MIC/+48V للتوافق مع الجهاز المتصل.

اضبط المفتاح وفقاً للجهاز المتصل بأطراف التوصيل XLR (INPUT1)، (INPUT2).

[LINE]	أجهزة الصوت الخارجية (مثل أدوات المزج)
[MIC]	الميكروفون الديناميكي أو الميكروفون المزود ببطارية داخلية.
[+48V]	يدعم الميكروفون وحدة إمداد الطاقة ذات جهد كهربائي قدره +48 فولت (وحدة إمداد بالطاقة فانтом).

• في حالة ضبط الميكروفون على [+48V]، قد يؤدي توصيل جهاز لا يدعم وحدة الإمداد بالطاقة ذات جهد كهربائي قدره +48 فولت إلى تلف الجهاز المتصل. تحقق من الجهاز قبل توصيله.
• إذا كان التشويش الصادر من طرف التوصيل غير الموصل مزعجاً، فاضبط LINE/MIC/+48V على [LINE].

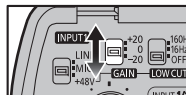

2 (في حالة ضبط [MIC]، [+48V]) اضبط مستوى الدخل بواسطة مفتاح INPUT1، INPUT2، GAIN عندما يكون مفتاح LINE/MIC/+48V مضبوطاً على [MIC] أو [+48V]، يمكن تغيير كسب الدخل عن طريق مفتاح GAIN.

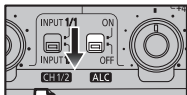

1 اضبط مفتاح ALC على [OFF].



2 أدر قرص AUDIO LEVEL لضبط مستوى التسجيل (مستوى الصوت).

يوصى بضبط المستوى أثناء الاستماع عبر سماعات الرأس الموصلة بالكاميرا الرقمية أو التحقق من عرض مستوى الصوت بميكروفون الكاميرا الرقمية.

ضبط مستوى صوت التسجيل تلقائيًا.

اضبط مفتاح ALC على [ON]. ينخفض مستوى صوت التسجيل تلقائيًا للحد من تشويش الصوت عند ارتفاعه لمستويات عالية.

■ تقليل التشويش الناجم عن الرياح أو الاستعمال

يجري تقليل التشويش الناجم عن الرياح أو الاستعمال عن طريق فصل المكونات ذات التردد المنخفض المتصلة بأطراف التوصيل XLR (INPUT2 ,INPUT1).

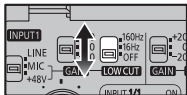

اضبط مفتاح LOW CUT على (INPUT2 ،INPUT1) على [16Hz] أو [160Hz].

• حدد التردد بناءً على نوع التشويش.

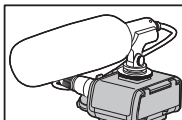

- يمكن تركيب ميكروفون XLR متوافر تجاريًا أو مشبك ميكروفون بمنصة التوصيل الملحقة بمهايي الميكروفون.

■ إزالة كابل الميكروفون

اضغط على ذراع التحرير (1)، ثم أمسك الكابل لإزالته (2).

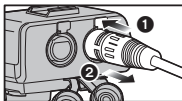

استخدام مهايي الميكروفون XLR

يمكن استخدام هذا الميكروفون بتشغيل الكاميرا الرقمية على وضع [ON] أثناء تركيب الميكروفون بالكاميرا الرقمية.

- يصدر مصباح POWER ضوءًا.
- قد يجري تسجيل صوت تشغيل المفتاح، أو قد يتعرض الصوت للتشويش، كما في حالة تشغيل المفتاح أثناء تسجيل صورة متحركة.

■ ضبط مستوى التسجيل

اضبط مستوى تسجيل الصوت الذي يجري إدخالها عبر أطراف التوصيل XLR (INPUT2 ،INPUT1).

- لا يمكن ضبط مستوى التسجيل للميكروفون الداخلي بالكاميرا الرقمية وطرف التوصيل [MIC].

التركيب بالكاميرا

تأكد من إطفاء الكاميرا. قد يؤدي تركيب مهائى الميكروفون XLR أو إزالته أثناء تشغيل الكاميرا إلى حدوث عطل.

1 ادفع ذراع القفل في الاتجاه المعاكس للاتجاه المحدد بأيقونة [LOCK ►] (1).

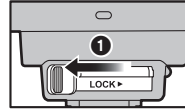

2 ادفع XLR مهائى الميكروفون في منصة التوصيل إلى أن يصدر صوت يشير إلى ثباته في مكانه بإحكام. (2).

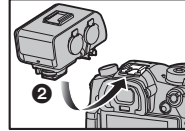

3 ادفع ذراع القفل في اتجاه موضع [LOCK ►] (3).

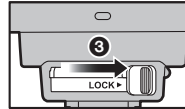

• لفك مهائى الميكروفون XLR، ادفع ذراع القفل في الاتجاه المعاكس لسهم [LOCK ►]، ثم أزاله من منصة التوصيل.

توصيل ميكروفون

أدخل قابس كابل الميكروفون في طرف توصيل XLR الكاميرا.

• للحيلولة دون تعرض منصة توصيل الكاميرا الرقمية لضغط إضافي، أدخل القابس مع إمساك مهائى الميكروفون بيدك.
• في حالة توصيل كابل واحد فقط، وصله بطرف توصيل [INPUT1].

• استخدم كابل ميكروفون XLR معزول مع طرف توصيل XLR (ثلاثي الأسنان).
• يمكن تركيب كابل الميكروفون بمشبك كابل مهائى الميكروفون.

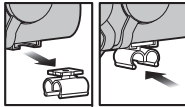
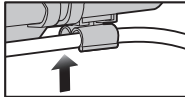



• يمكن تغيير اتجاه مشبك الكابل. أزل مشبك الكابل، وتبته في اتجاه مختلف.
• احتفظ بمشبك الكابل بعيداً عن متناول الأطفال تجنباً لخطر ابتلاعها.

أسماء الأجزاء الرئيسية

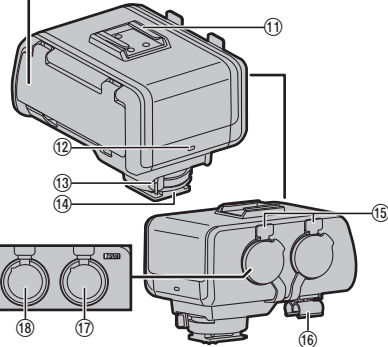
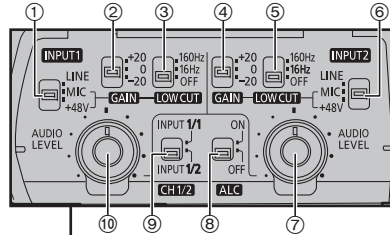
- ① مفتاح (INPUT1) LINE/MIC/+48V
- ② مفتاح (INPUT1) GAIN
- ③ مفتاح (INPUT1) LOW CUT
- ④ مفتاح (INPUT2) GAIN
- ⑤ مفتاح (INPUT2) LOW CUT
- ⑥ مفتاح (INPUT2) LINE/MIC/+48V
- ⑦ قرص (INPUT2) AUDIO LEVEL
- ⑧ مفتاح ALC
- ⑨ مفتاح CH1/2
- ⑩ قرص (INPUT1) AUDIO LEVEL
- ⑪ منصة التوصيل الملحقة
- ⑫ مصباح POWER
- ⑬ ذراع القفل
- ⑭ قاعدة منصة التوصيل
- ⑮ ذراع التحرير
- ⑯ مشبك الكابل
- ⑰ طرف توصيل (INPUT1) XLR
- ⑱ طرف توصيل (INPUT2) XLR



تعد أرقام المنتجات صحيحة ابتداءً من فبراير 2017، غير أنها عرضة للتغيير.

1		2	
	DVPY1001Z		DVGE1055Z

1 الحقيبة الناعمة
2 مشبك الكابل

• يأتي هذا المشبك مثبتًا بمهايئ الميكروفون عند الشراء.

هذه الوحدة عبارة عن مهايئ ميكروفون XLR مخصص للكاميرات Panasonic الرقمية.

يتيح تركيب ميكروفون متوافر تجاريًا XLR ودمجه مع كاميرا رقمية متوافقة إمكانية تسجيل صوت استريو عالي الجودة.

يدعم مهايئ الميكروفون إخراج صوت عالي الدقة. ويعمل تركيبها بكاميرا رقمية متوافقة على تسجيل صوت عالي الدقة.

• الأجهزة المتوافقة (ابتداءً من فبراير 2017)
الأجهزة المتوافقة: DC-GH5

للحصول على أحدث المعلومات المتعلقة بالأجهزة المتوافقة، انظر تعليمات التشغيل، أو النشرة المصورة، أو موقع الويب الخاص بالكاميرا الرقمية.

<http://panasonic.jp/support/global/cs/dsc/>

■ استعمال مهايئ الميكروفون

- لا تعرّض مهايئ الميكروفون لاهتزاز شديد أو اصطدام عنيف. فقد يؤدي ذلك إلى حدوث خلل أو عطل.
- قد تتسبب الرمال والأتربة في حدوث خلل وظيفي بالمهايئ. فعند استخدامه في بيئة شاطئية مثلاً، اتبع الخطوات التي من شأنها حمايته من تسرب الرمال والأتربة إليه.
- في حالة استخدام مهايئ الميكروفون في يوم ممطر أو على الشاطئ، احرص على بقاء مهايئ الميكروفون جافًا.
- هذا المهايئ غير مقاوم للأتربة، أو تتأثر المياه. وفي حالة تناثر قطرات المياه أو ما إلى ذلك على مهايئ الميكروفون لسبب ما، فامسحها بقطعة قماش جافة. وإذا لم يعمل المهايئ على نحو سليم، فاستشر الموزع، أو شركة Panasonic.
- يرجى أيضًا قراءة دليل الكاميرا الرقمية لديك.

معلومات من أجل سلاماتك

تنبيه!

للحد من خطر نشوب حريق أو التعرض لصدمة كهربائية أو حدوث تلف في الجهاز،
 • لا تخزن الوحدة أو أو وضعها في خزانة كتب أو خزانة داخل الحائط أو في أماكن أخرى ضيقة. وتأكد أن الكاميرا في مكان جيد التهوية.

تعليمات التشغيل

مهايئ ميكروفون XLR

نشكرك على شرائك منتج Panasonic. يرجى قراءة هذه التعليمات بعناية قبل استخدام هذا المنتج، وحفظ هذا الدليل لاستخدامه مستقبلاً.

المحتويات

2	معلومات من أجل سلاماتك
3	احتياطات
3	الملحقات المرفقة
4	أسماء الأجزاء الرئيسية
5	التركيب بالكاميرا
5	توصيل ميكروفون
6	استخدام مهايئ الميكروفون XLR
8	تنبيهات للاستخدام
9	المواصفات

Panasonic®

تعليمات التشغيل مهايئ ميكروفون XLR

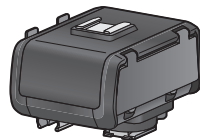

طراز رقم DMW-XLR1

يرجى قراءة هذه التعليمات بعناية قبل استخدام هذا المنتج، وحفظ هذا الدليل لاستخدامه مستقبلاً.



GK E PP

DVQX1208ZD
F0217WT3112